

LEISTER®



IGNITER



Leister Technologies AG
Galileo-Strasse 10
CH-6056 Kaegiswil/Switzerland

Tel. +41 41 662 74 74
Fax +41 41 662 74 16

www.leister.com
sales@leister.com

D	Deutsch	Bedienungsanleitung	3
GB	English	Operating Instructions	7
F	Français	Instructions d'utilisation	11
E	Espanol	Instrucciones de funcionamiento	15
I	Italiano	Istruzioni d'uso	19
NL	Nederland	Gebruiksaanwijzing	23
S	Svenska	Bruksanvisning	27
N	Norsk	Bruksanvisning	31
DK	Dansk	Betjeningsvejledning	35
SF	Suomi	Käyttöohje	39
CZ	Česky	Návod k obsluze	43
TR	Türkçe	Kullanım kılavuzu	47
PL	Polski	Instrukcja obsługi	51
H	Hungary	Használati utasítás	55
RUS	Русский	Инструкция по эксплуатации	59



Bedienungsanleitung vor Inbetriebnahme aufmerksam lesen und zur weiteren Verfügung aufbewahren.

Leister IGNITER Heissluftgebläse

Anwendung

Einbaugerät für Pellet- und Holzsplitzelheizungen



Warnung



Lebensgefahr beim Öffnen des Gerätes, da spannungsführende Komponenten und Anschlüsse freigelegt werden. Vor dem Öffnen des Gerätes muss dieses allpolig vom Netz getrennt werden. Achtung Fremdspannung.



Feuer- und Explosionsgefahr bei unsachgemäßem Gebrauch von Heissluftgeräten, besonders in der Nähe von brennbaren Materialien und explosiven Gasen.



Verbrennungsgefahr! Heizelementrohr nicht in heissem Zustand berühren. Gerät abkühlen lassen. Heissluftstrahl nicht auf Personen oder Tiere richten.



Vorsicht



Nennspannung, die auf dem Gerät angegeben ist, muss mit der Netzspannung übereinstimmen.



Gerät **muss überwacht** betrieben werden. Wärme kann zu brennbaren Materialien gelangen, die sich ausser Sichtweite befinden.

Gerät darf nur von **ausgebildeten Fachleuten** oder unter deren Aufsicht benutzt werden. Kindern ist die Benützung gänzlich untersagt.



Gerät **vor Feuchtigkeit und Nässe schützen**.



Heizelementrohr

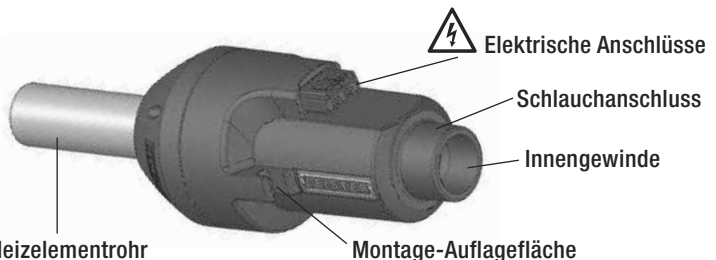

Technische Daten

Typ	Spannung / Leistung		Min. Luftmenge l/min. (20°C)	Luftdruck mbar	Max. Lufttemperatur °C	dB (A)
	120V~ 50/60Hz	230V~ 50/60Hz				
IGNITER BM4		600W	80	3	500	58
	1100W	1100W	230	25	600	68
	1550W	1600W	230	25	600	68
IGNITER BR4		3400W	360	40	650	68

IGNITER		BM4	BR4
Gewicht	kg	1.0	1.2
Konformitätszeichen		CE	CE
Zulassungen			
Schutzklasse II		<input type="checkbox"/>	<input type="checkbox"/>

Leistungsklassen für folgenden Gebrauch:

600W

Pellets

1100W / 1550W / 1600W / 3400W

Pellets und Holzschnitzel

Technische Änderungen vorbehalten

Anschlussspannung nicht umschaltbar

Einbaumasse in mm

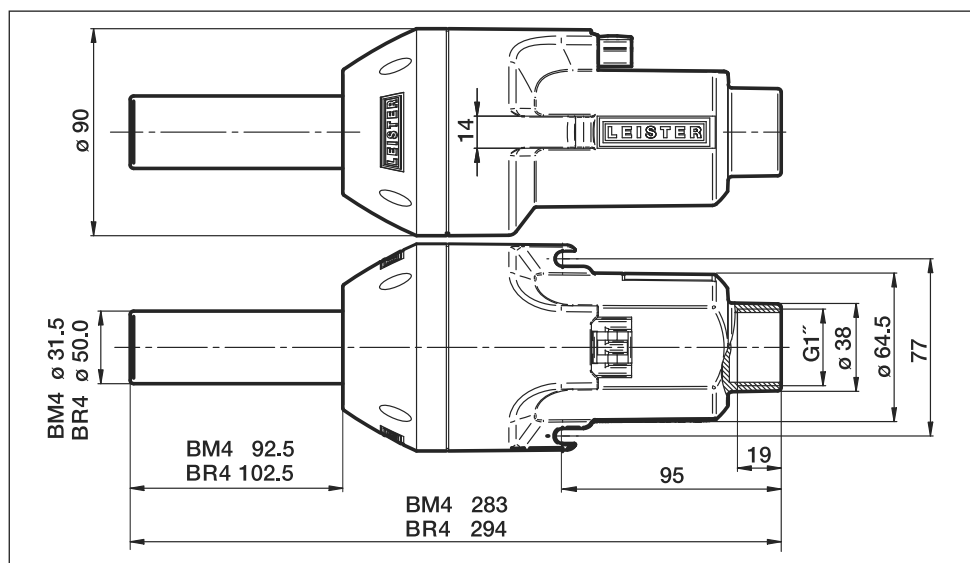

Betriebshinweise

- Gerät ist nur eingebaut in einem Heizkessel zu verwenden.
- Gerät nach Zündung abkühlen
 - Anschluss: Gebläse und Heizung getrennt, Heizung ausschalten und mit Gebläse nachlüften.
 - Anschluss: Gebläse und Heizung, Heizung ausschalten und mit Sekundärgebläse nachlüften.
- Der Einbau sollte möglichst horizontal erfolgen (Verminderung von Rauchgasrückstau).
- Nur saubere Luft ansaugen (siehe Zubehör 107.286 und 107.287).

Anschluss

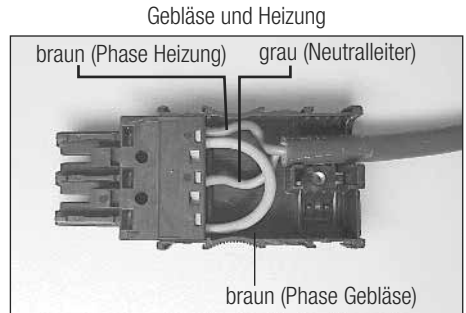
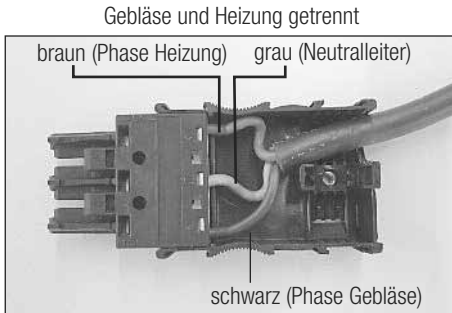

Zubehör

Es darf nur Leister-Zubehör verwendet werden.

107.286 Luftschlauch
107.287 Schlauchbride
150.873 Heizelement 120V~ 1050W
142.718 Heizelement 120V~ 1550W
150.872 Heizelement 230V~ 550W
150.871 Heizelement 230V~ 1050W
142.717 Heizelement 230V~ 1550W
145.606 Heizelement (BR4) 230V~ 3300W

142.967 Kabel (Gummi) mit WAGO-Stecker,
3 × 1 mm² × 3 m
143.131 Kabel (Silikon) mit WAGO-Stecker,
3 × 1 mm² × 3 m
142.976 Stecker mit Zugentlastung, kit (WAGO 770)
für Kabel ø 4.5 – 8 mm
148.429 Stecker mit Zugentlastung, kit (WAGO 770)
(BR4) für Kabel ø 8 – 11.5 mm

Heizelementwechsel

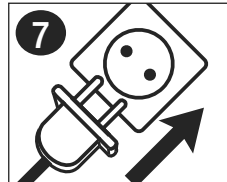
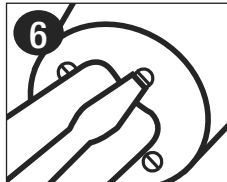
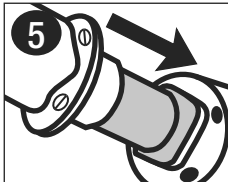
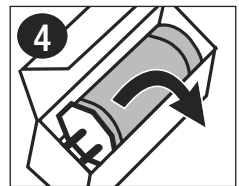
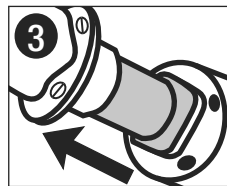
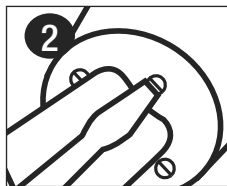
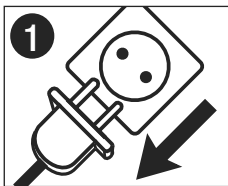

Einbauerklärung

(im Sinne der EG-Maschinenrichtlinie 2006/42; Anhang II B)

Leister Technologies AG, Galileo-Strasse 10, CH-6056 Kaegiswil/Schweiz erklärt hiermit, dass die unvollständige Maschine

Bezeichnung: **Heissluftgebläse**
Typ: **IGNITER BM4; IGNITER BR4**

– soweit es vom Lieferumfang her möglich ist – den anwendbaren grundlegenden Anforderungen der EG-Maschinenrichtlinie (2006/42) entspricht.

Die unvollständige Maschine entspricht überdies den Anforderungen der folgenden EG-Richtlinie(n):

EG-Richtlinie(n): Elektromagnetische Verträglichkeit 2004/108
Niederspannungsrichtlinie 2006/95
RoHS - Richtlinie 2011/65

Harmonisierte Normen: EN 12100
EN 55014-1, EN 55014-2, EN 61000-6-2,
EN 61000-3-2, EN 61000-3-3, EN 62233,
EN 60335-2-45, EN 50581

Ferner erklären wir, dass für diese unvollständige Maschine die speziellen technischen Unterlagen gemäss Anhang VII (Teil B) erstellt wurden und verpflichten uns, diese auf begründetes Verlangen den Marktüberwachungsbehörden elektronisch zu übermitteln.

Name des Dokumentationsbevollmächtigten: Volker Pohl, Compliance Manager

Die Inbetriebnahme der unvollständigen Maschine wird so lange untersagt, bis gegebenenfalls festgestellt wurde, dass die Maschine, in die die unvollständige Maschine eingebaut wurde, den Bestimmungen der EG-Maschinenrichtlinie (2006/42) entspricht.

Kaegiswil, 28.11.2014

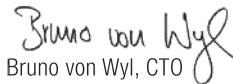
Bruno von Wyl, CTO

Andreas Kathriner, GM

Entsorgung



Elektrowerkzeuge, Zubehör und Verpackungen sollen einer umweltgerechten Wiederverwertung zugeführt werden. **Nur für EU-Länder:** Werfen Sie Elektrowerkzeuge nicht in den Hausmüll! Gemäß der Europäischen Richtlinie 2002/96 über Elektro- und Elektronik-Altgeräte und ihrer Umsetzung in nationales Recht müssen nicht mehr gebrauchsfähige Elektrowerkzeuge getrennt gesammelt und einer umweltgerechten Wiederverwertung zugeführt werden.

Service und Reparatur

- Reparaturen sind ausschliesslich von autorisierten Leister Service-Stellen ausführen zu lassen. Diese gewährleisten innert nützlicher Frist einen fachgerechten und zuverlässigen Reparatur-Service mit Original-Ersatzteilen gemäss Schaltplänen und Ersatzteillisten.

Gewährleistung

- Für dieses Gerät gelten die vom direkten Vertriebspartner/Verkäufer gewährten Garantie- oder Gewährleistungsrechte ab Kaufdatum. Bei einem Garantie- oder Gewährleistungsanspruch (Nachweis durch Rechnung oder Lieferschein) werden Herstellungs- oder Verarbeitungsfehler vom Vertriebspartner durch Ersatzlieferung oder Reparatur beseitigt. Heizelemente sind von der Gewährleistung oder Garantie ausgeschlossen.
- Weitere Garantie- oder Gewährleistungsansprüche werden im Rahmen des zwingenden Rechts ausgeschlossen.
- Schäden, die auf natürliche Abnutzung, Überlastung oder unsachgemässe Behandlung zurückzuführen sind, werden von der Gewährleistung ausgeschlossen.
- Keine Garantie- oder Gewährleistungsansprüche bestehen bei Geräten, die vom Käufer umgebaut oder verändert wurden.



Please read operating instructions carefully before use and keep for future referen

Leister IGNITER Hot-air blower

Application

Built-in unit for pellet and wood chip heaters



Warning



Opening the device is **extremely dangerous**, since live parts and connections are exposed. The device must be fully disconnected from the mains before opening it. Caution: external voltage.



Danger of fire and explosion if hot-air welding devices are used incorrectly, especially in the vicinity of flammable materials and explosive gases.



Danger – can cause burns! Do not touch the heating element tube when hot. Allow the device to cool down. Do not direct hot-air stream towards people or animals.



Caution



The **nominal voltage** indicated on the device must correspond to the mains voltage.



The device **must be monitored** during operation. Heat can reach combustible materials which are out of sight.

The device may only be used by **trained personnel** or under their supervision. Children may not use the device under any circumstances.



Keep away from wet and damp areas.

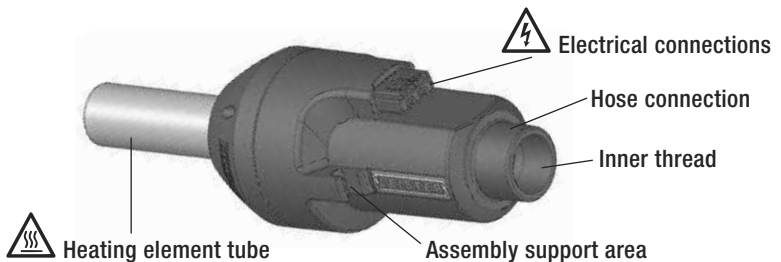

Technical Data

Type	Voltage / Power		Min. air volume l/min. (20°C)	Air pressure mbar	Max. air temperature °C	dB (A)
	120V~ 50/60Hz	230V~ 50/60Hz				
IGNITER BM4		600W	80	3	500	58
	1100W	1100W	230	25	600	68
	1550W	1600W	230	25	600	68
IGNITER BR4		3400W	360	40	650	68

IGNITER	BM4	BR4
Weight	kg	
	1.0	1.2
Conformity mark	CE	CE
Approval marks		
Protection class II	<input type="checkbox"/>	<input type="checkbox"/>

Power classes for the following use:

600W	Pellets
1100W / 1550W / 1600W / 3400W	Pellets and wood chips

The right to make technical changes is reserved

Connection voltage non-switchable

Installation dimensions in mm

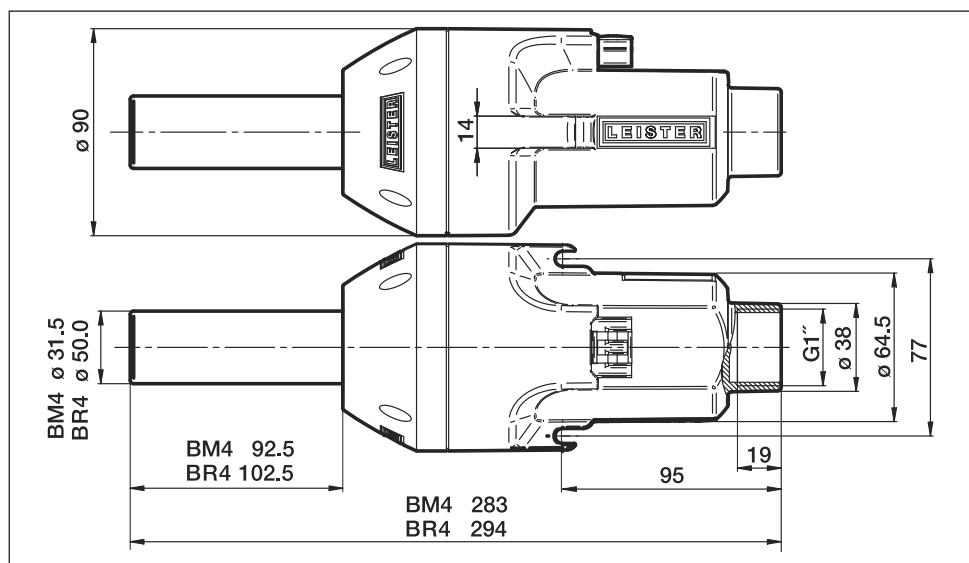

Operating information

- Only use the device when installed in a heating boiler.
- Allow the device to cool down after ignition
 - Connection: Blower and heating separate, switch off heating and ventilate with blower.
 - Connection: Blower and heating, switch off heating and ventilate with secondary blower.
- The installation should be as horizontal as possible (reduces the smoke gas back-pressure).
- Only suck in clean air (see accessories 107.286 and 107.287).

Connection

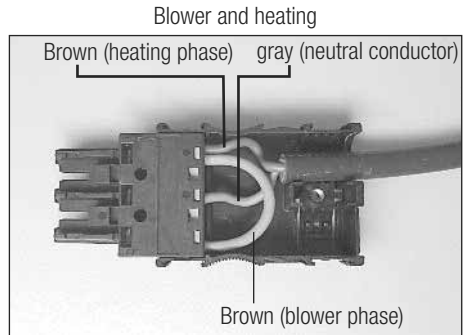
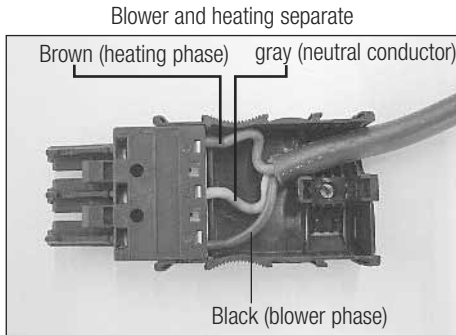

Accessories

Only Leister accessories may be used.

107.286 Air hose

107.287 Hose bracket

150.873 Heating element 120V~ 1050W

142.718 Heating element 120V~ 1550W

150.872 Heating element 230V~ 550W

150.871 Heating element 230V~ 1050W

142.717 Heating element 230V~ 1550W

145.606 Heating element (BR4) 230V~ 3300W

142.967 Power supply cord (Rubber)
with WAGO Plug 3 × 1 mm² × 3 m

143.131 Power supply cord (Silicone)
with WAGO Plug 3 × 1 mm² × 3 m

142.976 Plug with strain relief, kit (WAGO 770)
cable ø 4.5 – 8 mm

148.429 Plug with strain relief, kit (WAGO 770)
(BR4) cable ø 8 – 11.5 mm

Replacing the heating elements

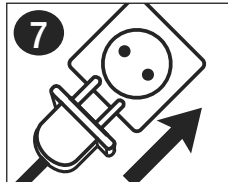
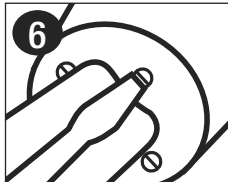
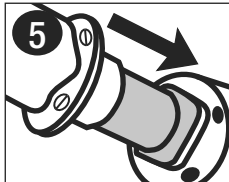
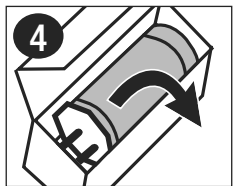
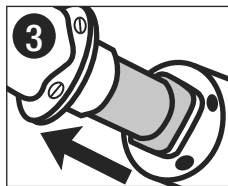
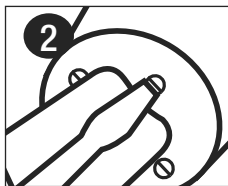
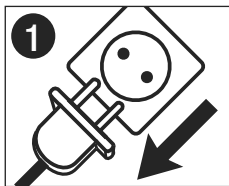

Installation declaration

(as defined by the EC Machinery Directive 2006/42; Annex II B)

Leister Technologies AG, Galileo-Strasse 10, CH-6056 Kaegiswil/Switzerland hereby declares that the incomplete machine

Designation **Hot-air blower**
Type: **IGNITER BM4; IGNITER BR4**

- insofar as is possible from the package supplied – corresponds to the applicable fundamental requirements of the EC Machinery Directive (2006/42).

The incomplete machine furthermore corresponds to the requirements of the following EC directive(s):

EC directive(s): Electromagnetic Compatibility 2004/108
 Low Voltage Directive 2006/95
 RoHS Directive 2011/65

Harmonised standards: EN 12100
 EN 55014-1, EN 55014-2, EN 61000-6-2,
 EN 61000-3-2, EN 61000-3-3, EN 62233,
 EN 60335-2-45, EN 50581

We further declare that the special technical documents according to Annex VII (Part B) have been compiled for this incomplete machine and that we are obliged to communicate this electronically to the market supervisory authorities upon a justified request to do so.

Name of the documentation officer: Volker Pohl, Compliance Manager

The commissioning of the incomplete machine is prohibited until it may be determined that the machine in which the incomplete machine has been installed corresponds to the provisions of the EC Machinery Directive (2006/42).

Kaegiswil, 28.11.2014

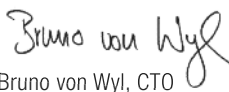
Bruno von Wyl, CTO

Andreas Kathriner, GM

Disposal



Power tools, accessories and packaging should be recycled. **For EU countries only:** do not dispose of power tools in your household rubbish! According to European Directive 2002/96 on waste electrical and electric equipment and its implementation in national law, power tools which can no longer be used must be collected separately and recycled.

Service and Repairs

- Repairs should only be carried out by authorised **Leister Service Centres**. They guarantee a correct and reliable repair service within reasonable period, using original spare parts in accordance with the circuit diagrams and spare parts lists.

Guarantee

- For this tool, the guarantee or warranty rights granted by the relevant distributor/seller shall apply. In case of guarantee or warranty claims any manufacturing or workmanship defects will either be repaired or replaced by the distributor at its discretion. Warranty or guarantee rights have to be verified by an invoice or a delivery document. Heating elements shall be excluded from warranty or guarantee.
- Additional guarantee or warranty claims shall be excluded, subject to mandatory provisions of law.
- Warranty or guarantee shall not apply to defects caused by normal wear and tear, overload or improper handling.
- Warranty or guarantee claims will be rejected for tools that have been altered or changed by the purchaser.



Instructions d'utilisation à lire très attentivement avant mise en marche et à conserver pour dispositions ultérieures.

Leister IGNITER Soufflerie à air chaud

Application

Appareil à encastrer pour chauffages à pellets et à copeaux



Avertissement



Danger de mort à l'ouverture de l'appareil, car des composants et des liaisons sous tension sont découverts. Avant d'ouvrir l'appareil, débranchez-le du secteur sur tous les pôles. Attention : tension externe.



Risque d'incendie et d'explosion en cas d'utilisation non conforme de découpeurs thermiques, en particulier à proximité de matériaux inflammables et de gaz explosifs.



Risque de brûlure ! Ne touchez pas le tuyau de l'élément chauffant s'il est chaud. Laissez refroidir l'appareil. Ne dirigez pas le jet d'air chaud sur les personnes ou les animaux.



Attention



La **tension nominale** indiquée sur l'appareil doit correspondre à la tension du secteur.



L'appareil doit fonctionner **sous supervision**. La chaleur peut atteindre des matériaux inflammables se trouvant hors de portée de vue.

L'appareil doit être utilisé exclusivement par des **spécialistes formés** ou sous leur supervision. L'utilisation de l'appareil par des enfants est strictement interdite.



Protégez l'appareil de l'humidité.

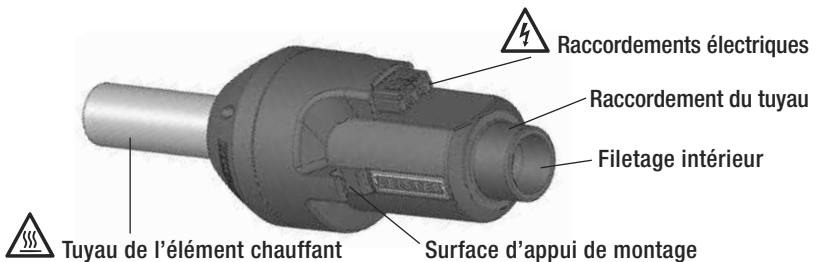

Caractéristiques techniques

Type	Tension / Puissance		Débit d'air min. l/min. (20°C)	Pression de l'air mbar	Température de l'air max. °C	dB (A)
	120V~ 50/60Hz	230V~ 50/60Hz				
IGNITER BM4		600W	80	3	500	58
	1100W	1100W	230	25	600	68
	1550W	1600W	230	25	600	68
IGNITER BR4		3400W	360	40	650	68

IGNITER	BM4	BR4
Poids	kg	
	1.0	1.2
Marque de conformité	CE	CE
Signe de sécurité		
Classe de protection II	<input type="checkbox"/>	<input type="checkbox"/>

Classes de puissance pour les usages suivants :

600W Pellets
 1100W / 1550W / 1600W / 3400W Pellets et copeaux

Sous réserve de modifications techniques

Tension d'alimentation non réversible

Cotes de montage en mm

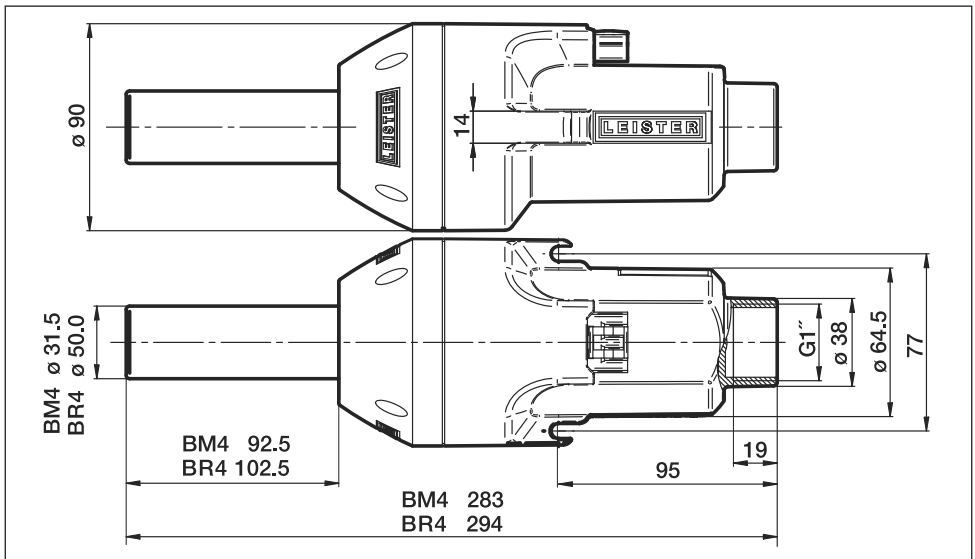

Consignes d'utilisation

- L'appareil doit être utilisé uniquement s'il est monté dans une chaudière de chauffage.
- Refroidissez l'appareil après l'allumage
 - Raccordement : Soufflerie et chauffage séparés, éteignez le chauffage et post-ventilation avec la soufflerie.
 - Raccordement : Soufflerie et chauffage, éteignez le chauffage et post-ventilation avec la soufflerie secondaire.
- Le montage doit être effectué le plus à l'horizontale possible (réduction du reflux des gaz de combustion).
- Aspirez uniquement de l'air propre (voir Accessoires 107.286 et 107.287).

Raccordement

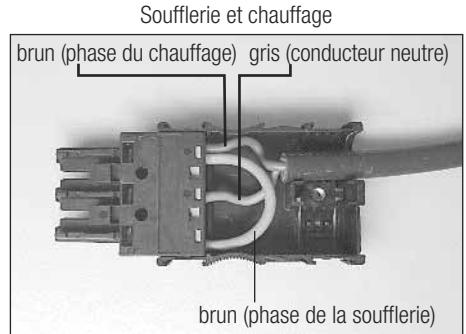
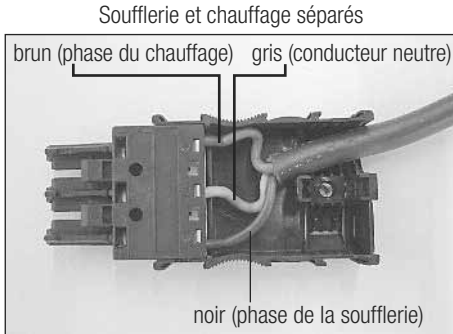

Accessoires

Seuls des accessoires Leister doivent être utilisés.

107.286 Tuyau souple

107.287 Collier de serrage

150.873 Élément chauffant 120V~ 1050W

142.718 Élément chauffant 120V~ 1550W

150.872 Élément chauffant 230V~ 550W

150.871 Élément chauffant 230V~ 1050W

142.717 Élément chauffant 230V~ 1550W

145.606 Élément chauffant (BR4) 230V~ 3300W

142.967 Câble (caoutchouc) avec prise WAGO
3 × 1 mm² × 3 m

143.131 Câble (silicone) avec prise WAGO,
3 × 1 mm² × 3 m

142.976 Prise avec décharge de traction,
kit (WAGO 770) pour câble ø 4.5 – 8 mm

148.429 Prise avec décharge de traction, (BR4) kit
(WAGO 770) pour câble ø 8 – 11.5 mm

Remplacement de l'élément chauffant

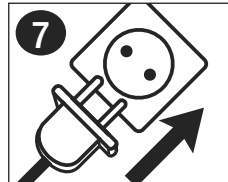
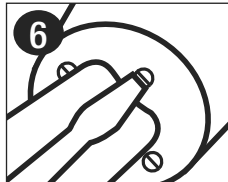
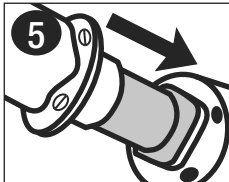
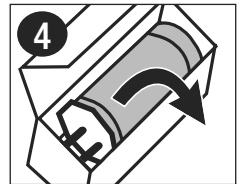
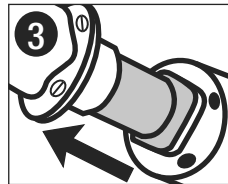
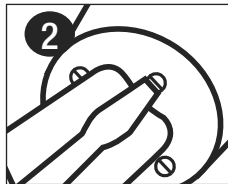
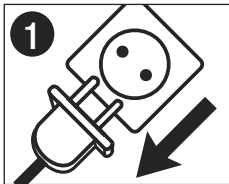

Déclaration d'incorporation

(selon la Directive Machines 2006/42/CE ; Annexe II B)

Par la présente, **Leister Technologies AG, Galileo-Strasse 10, CH-6056 Kaegiswil/Suisse** déclare que la quasi-machine

Désignation : **Soufflerie à air chaud**
Type : **IGNITER BM4; IGNITER BR4**

– dans la mesure où l'étendue de livraison le permet – est conforme aux exigences essentielles applicables de la directive Machines (2006/42/CE).

La quasi-machine satisfait en outre aux exigences de la/des directive(s) suivante(s) :

Directive(s) CE : Compatibilité électromagnétique 2004/108
Directive Basse Tension 2006/95
RoHS Directive 2011/65

Normes harmonisées : EN 12100
EN 55014-1, EN 55014-2, EN 61000-6-2,
EN 61000-3-2, EN 61000-3-3, EN 62233,
EN 60335-2-45, EN 50581

De plus, nous confirmons également que la documentation technique spécifique à cette quasi-machine a été préparée conformément à l'Annexe VII (Partie B) et nous nous engageons à la remettre aux autorités de surveillance du marché par voie électronique.

Nom du responsable de la documentation : Volker Pohl, Responsable de la conformité

La mise en service de cette quasi-machine est interdite tant qu'il n'a pas été constaté que la machine dans laquelle elle doit être incorporée est conforme aux dispositions de la directive Machines (2006/42/CE).

Kaegiswil, 28.11.2014

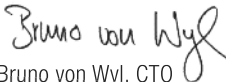
Bruno von Wyl, CTO

Andreas Kathriner, GM

Elimination



Les appareils électriques, accessoires et emballages doivent être recyclés dans le respect de l'environnement. **Uniquement pour les pays européens** : Ne jetez pas les appareils électriques dans les déchets ménagers ! Conformément à la directive européenne 2002/96 concernant les appareils électriques et électroniques usagés et à son application au droit national, les appareils électriques usagés ne doivent plus être collectés séparément et doivent être recyclés dans le respect de l'environnement.

Maintenance et réparation

- Les réparations doivent être réalisées exclusivement par les SAV Leister compétents. Ils garantissent un service de réparation approprié et fiable avec des pièces d'origine, conformément aux schémas de câblage et aux listes des pièces de rechange.

Garantie

- Les droits de garantie fabricant et de garantie légale accordés par le partenaire commercial ou vendeur direct s'appliquent à cet appareil à compter de la date d'achat. En cas de recours à la garantie (justificatif par la facture ou le bordereau de livraison), les défauts de fabrication ou d'usure seront supprimés par le partenaire commercial qui procédera à une fourniture en remplacement ou à une réparation. Les éléments chauffants sont exclus de la garantie.
- Toute autre prétention à la garantie fabricant ou à la garantie légale dans le cadre du droit en vigueur est exclue.
- Les dommages résultant d'une usure naturelle, d'une surcharge ou d'un traitement non conforme sont exclus de la garantie.
- Aucun droit à revendication n'est accordé pour les appareils qui auront été transformés ou modifiés par l'acheteur.



Por favor, leer detenidamente las instrucciones antes del uso y guardarlas para referencia adicional.

Leister IGNITER Soplante de aire caliente

Aplicación

Aparato para el montaje en calefacciones con pellets y virutas



Advertencia



Existe **peligro de muerte** al abrir el aparato, ya que se dejan al componentes y conexiones conductoras de corriente. Antes de abrirlo, hay que desconectarlo completamente de la red. Atención, tensión externa.



Peligro de incendio y explosión por uso inadecuado de aparatos de aire caliente, en especial cerca de materiales inflamables y gases explosivos.



¡Peligro de quemaduras! No toque el tubo de caldeo si está caliente. Espere a que el aparato se enfríe. No dirija el chorro de aire caliente hacia personas o animales.



Precaución



La **tensión nominal** indicada en el aparato debe coincidir con la tensión de red.



El aparato debe **supervisarse** mientras esté funcionando. El calor puede alcanzar materiales inflamables que se encuentren fuera de vista.

El aparato sólo podrá ser utilizado por **personal especializado** debidamente formado o bajo su supervisión. Se prohíbe terminantemente su uso por parte de niños.



Proteger el aparato de la humedad y el agua.

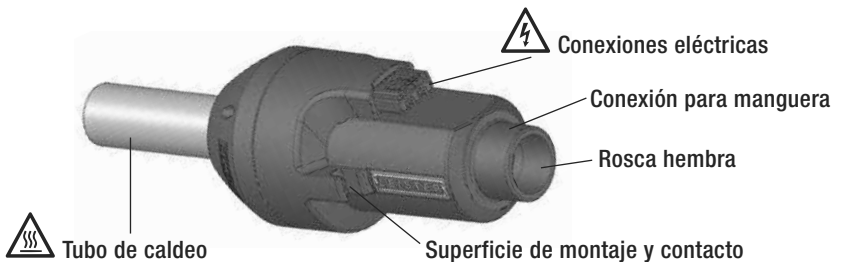

Datos técnicos

Tipo	Tensión / Potencia		Caudal de aire mín. l/min. (20°C)	Presión del aire mbar	Temperatura máx. del aire °C	dB (A)
	120V~ 50/60Hz	230V~ 50/60Hz				
IGNITER BM4		600W	80	3	500	58
	1100W	1100W	230	25	600	68
	1550W	1600W	230	25	600	68
IGNITER BR4		3400W	360	40	650	68

IGNITER	BM4	BR4
Peso	kg	
	1.0	1.2
Marca de conformidad	CE	CE
Marca de seguridad		
Clase de aislamiento II	□	□

Clases de potencia para los siguientes usos:

600W	Pellets
1100W / 1550W / 1600W / 3400W	Pellets y virutas

Sujeto a modificaciones técnicas

Tensión de alimentación no conmutable

Dimensiones de montaje en mm

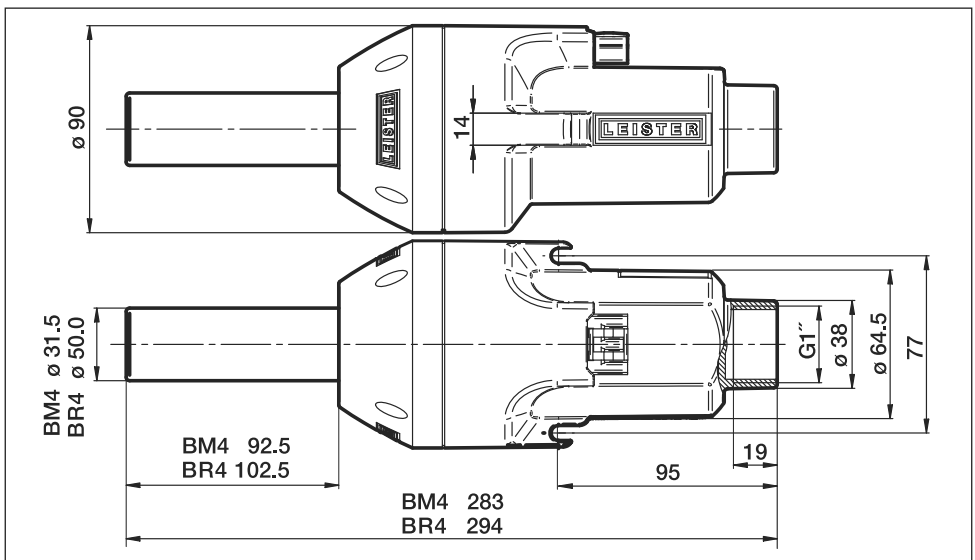

Indicaciones de uso

- El aparato está únicamente diseñado para su uso en una caldera de calefacción.
- Dejar que el aparato se enfríe tras estar encendido
 - Conexión: Soplante y caldeo separados, apagar el caldeo y airear a continuación con el soplante.
 - Conexión: Soplante y caldeo, apagar el caldeo y airear a continuación con el soplante secundario.
- El montaje debe realizarse lo más horizontal posible (disminución de estancamiento del gas residual).
- Aspirar solo aire limpio (ver accesorios 107.286 y 107.287).

Conexión

Soplante y caldeo separados

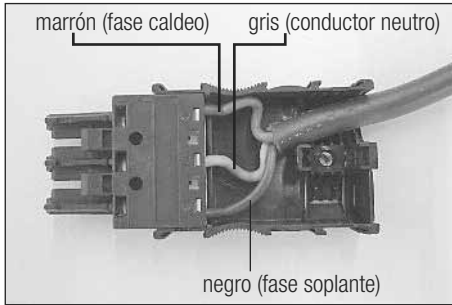

Soplante y caldeo

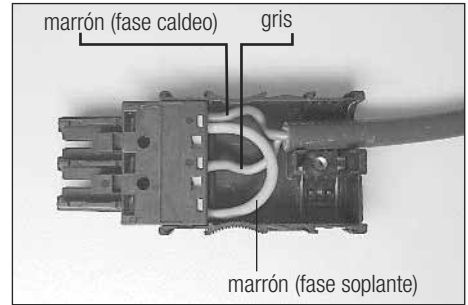

Accesorios

Solo pueden utilizarse accesorios de Leister.

- | | | | |
|---------|------------------------------------|---------|--|
| 107.286 | Manguera de aire | 142.967 | Cable (goma) con enchufe WAGO,
3 × 1 mm ² × 3 m |
| 107.287 | Abrazadera de la manguera | 143.131 | Cable (silicona) con enchufe WAGO,
3 × 1 mm ² × 3 m |
| 150.873 | Unidad de caldeo 120V~ 1050W | 142.976 | Enchufe con descarga de tracción,
juego (WAGO 770) para cable l ø 4.5 – 8 mm |
| 142.718 | Unidad de caldeo 120V~ 1550W | 148.429 | Enchufe con descarga de tracción, (BR4) kit
(WAGO 770) juego para cable ø 8 – 11.5 mm |
| 150.872 | Unidad de caldeo 230V~ 550W | | |
| 150.871 | Unidad de caldeo 230V~ 1050W | | |
| 142.717 | Unidad de caldeo 230V~ 1550W | | |
| 145.606 | Unidad de caldeo (BR4) 230V~ 3300W | | |

Sustitución de la unidad de caldeo

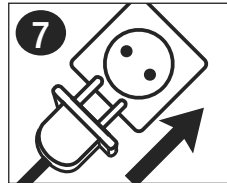
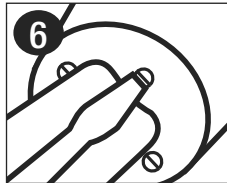
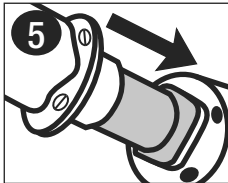
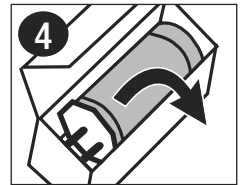
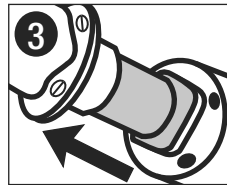
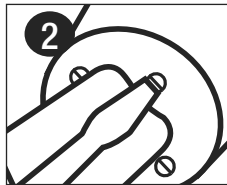
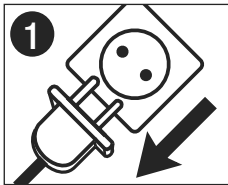

Declaración de montaje

(a efectos de la directiva sobre máquinas de la CE 2006/42, anexo II B)

Por la presente, **Leister Technologies AG, Galileo-Strasse 10, CH-6056 Kaegiswil/Suiza** declara que la máquina incompleta

Denominación: **Soplante de aire caliente**

Tipo: **IGNITER BM4; IGNITER BR4**

cumple las exigencias fundamentales aplicables de la directiva sobre máquinas de la CE (2006/42), en la medida en que el volumen de suministro lo permita.

La máquina incompleta cumple además las exigencias de la(s) siguiente(s) directiva(s) de la CE:

Directiva(s) de la CE: **Compatibilidad electromagnética 2004/108**

Directiva de baja tensión 2006/95

RoHS - Directiva 2011/65

Normas armonizadas: **EN 12100**

EN 55014-1, EN 55014-2, EN 61000-6-2,

EN 61000-3-2, EN 61000-3-3, EN 62233,

EN 60335-2-45, EN 50581

Aparte declaramos que la documentación técnica especial para esta máquina incompleta se ha elaborado según el anexo VII (parte B) y nos comprometemos a transmitirla por vía electrónica a las autoridades de control de mercado cuando se nos solicite justificadamente.

Nombre del responsable de la documentación: **Volker Pohl, Compliance Manager**

La puesta en funcionamiento de la máquina incompleta queda prohibida hasta que, en caso necesario, se constate que la máquina en la que esta máquina incompleta se ha instalado cumple las disposiciones de la directiva sobre máquinas de la CE (2006/42)..

Kaegiswil, 28.11.2014

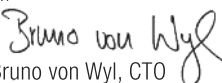
Bruno von Wyl, CTO

Andreas Kathriner, GM

Eliminación



Los aparatos eléctricos, accesorios y embalajes deben ser reciclados ecológicamente. **Solo para países de la UE:** ¡No tire aparatos eléctricos a la basura! Conforme a la directiva europea 2002/96 sobre residuos de aparatos eléctricos y electrónicos y su aplicación en derecho nacional, los aparatos eléctricos que ya no se pueden usar deben ser recogidos por separado y reciclados ecológicamente.

Servicio y reparaciones

- Las reparaciones se realizarán únicamente en puntos de servicio técnico autorizados por Leister. Estos garantizan un servicio de reparación fiable y especializado con piezas de repuesto originales conforme a los planos de conexiones y a las listas de piezas de repuesto.

Garantía

- Para este dispositivo tienen validez los derechos de garantía comercial o legal concedidos por el socio de distribución directo/el vendedor a partir de la fecha de compra. En caso de que exista derecho de garantía comercial o legal (certificación mediante factura o albarán de entrega), el socio de distribución subsanará los daños de fabricación o tratamiento con una entrega de reposición o una reparación. Las resistencias están excluidas de la garantía.
- Cualquier otro derecho de garantía comercial o legal se excluirá en el marco del derecho imperativo.
- Los daños provocados por el desgaste natural del equipo, sobrecarga o manejos inadecuados quedan excluidos de la garantía.
- No habrá ningún derecho de garantía comercial o legal en el caso de los dispositivos que hayan sido alterados o modificados por el comprador.



Prima della messa in funzione leggere attentamente queste istruzioni d'uso e tenerle a disposizione per la consultazione

Leister IGNITER Soffiatrice di aria calda

Applicazione

Dispositivo integrato per gli impianti di riscaldamento a pellet e a legna



Avvertenza



Pericolo di morte: aprendo l'apparecchio si espongono componenti e collegamenti sotto tensione. Prima di aprire l'apparecchio è necessario scollegarlo dalla rete elettrica. Attenzione: tensione esterna.



Pericolo di incendio e di esplosione in caso di utilizzo non conforme degli apparecchi ad aria calda, in particolare nelle vicinanze di materiali infiammabili e gas esplosivi.



Pericolo di ustione! Non toccare il tubo dell'elemento riscaldante quando è ancora caldo. Lasciar raffreddare l'apparecchio. Non orientare il getto di aria calda verso persone o animali.



Cautela



La **tensione nominale** specificata sull'apparecchio deve coincidere con la tensione di rete.



È necessario mantenere l'apparecchio **sotto controllo** durante il funzionamento. Il calore può raggiungere materiali infiammabili che si trovano fuori dal campo visivo. L'impiego dell'apparecchio è consentito esclusivamente a **personale specializzato** o sotto il monitoraggio di quest'ultimo. È tassativamente vietato l'impiego da parte dei bambini.



Proteggere l'apparecchio dall'umidità e dal contatto con liquidi.

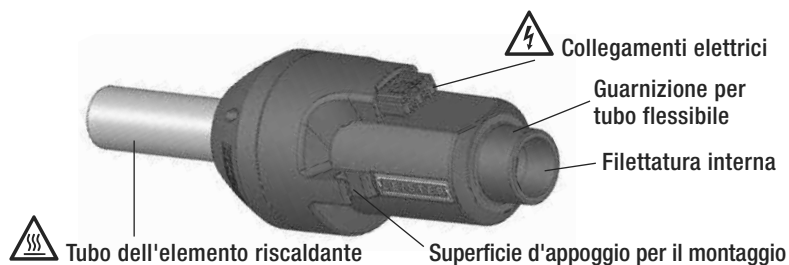

Specifiche tecniche

Modello	Tensione / Potenza		Quantità aria min. l/min. (20°C)	Pressione dell'aria mbar	Temperatura dell'aria max. °C	dB (A)
	120V~ 50/60Hz	230V~ 50/60Hz				
IGNITER BM4		600W	80	3	500	58
	1100W	1100W	230	25	600	68
	1550W	1600W	230	25	600	68
IGNITER BR4		3400W	360	40	650	68

IGNITER		BM4	BR4
Peso	kg	1.0	1.2
Marchio di conformità		CE	CE
Marchio di sicurezza			
Classe di protezione II		□	□

Categorie di potenza per i seguenti impieghi:

600W	Pellet
1100W / 1550W / 1600W / 3400W	Pellet e legna

Con riserva di modifiche tecniche

Tensione allacciamento non commutabile

Misura d'ingombro in mm

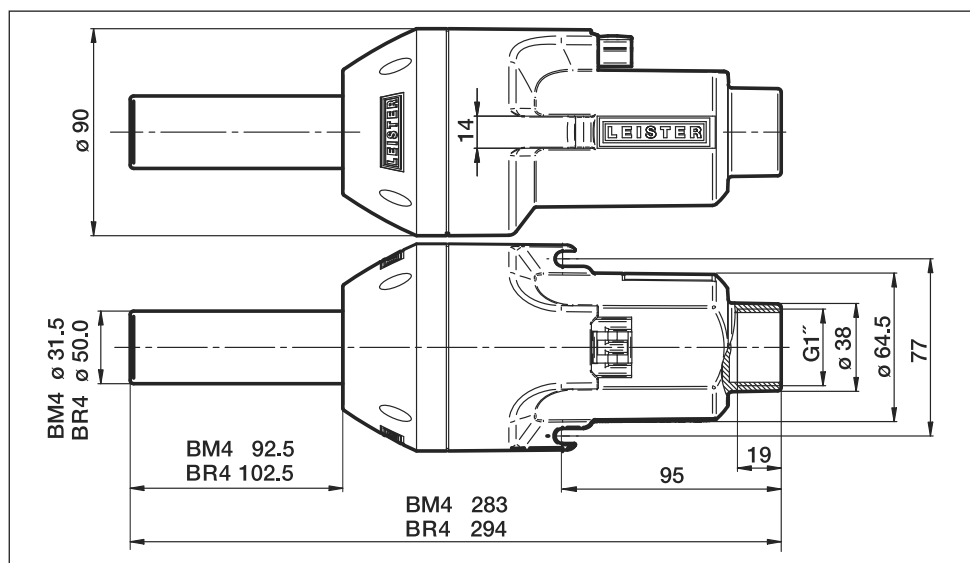

Istruzioni per l'uso

- È possibile utilizzare l'apparecchio solo se è installato in una caldaia da riscaldamento.
- Lasciar raffreddare l'apparecchio dopo l'accensione
 - Collegamento: una volta isolati soffiatrice e riscaldamento, disattivare il riscaldamento e sottoporre a ventilazione con la soffiatrice.
 - Collegamento: soffiatrice e riscaldamento, disattivare il riscaldamento e sottoporre a ventilazione con la soffiatrice secondaria.
- Si consiglia di eseguire l'installazione nella posizione più orizzontale possibile (riduzione di ristagno del gas combusto).
- Aspirare solo l'aria pulita (vedere gli accessori 107.286 e 107.287).

Collegamento

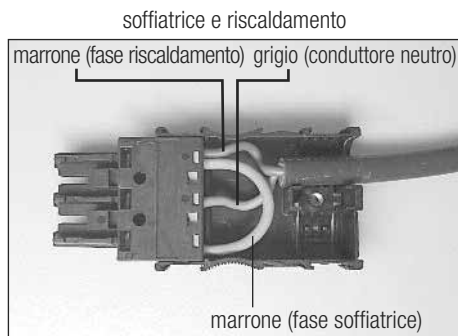

Accessori

È consentito utilizzare solo gli accessori Leister.

- 107.286 tubo flessibile dell'aria
- 107.287 staffa del tubo flessibile
- 150.873 elemento riscaldante 120V~ 1050W
- 142.718 elemento riscaldante 120V~ 1550W
- 150.872 elemento riscaldante 230V~ 550W
- 150.871 elemento riscaldante 230V~ 1050W
- 142.717 elemento riscaldante 230V~ 1550W
- 145.606 elemento riscaldante (BR4) 230V~ 3300W

- 142.967 Cavo (gomma) con spina WAGO
3 × 1 mm² × 3 m
- 143.131 Cavo (silicone) con spina WAGO,
3 × 1 mm² × 3 m
- 142.976 Spina con scarico della trazione,
kit (WAGO 770) per cavo ø 4.5 – 8 mm
- 148.429 Spina con scarico della trazione, (BR4) kit
(WAGO 770) per cavo ø 8 – 11.5 mm

Sostituzione dell'elemento riscaldante

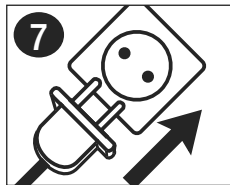
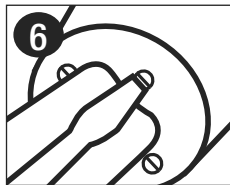
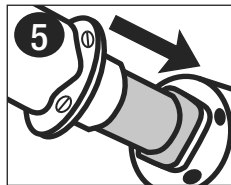
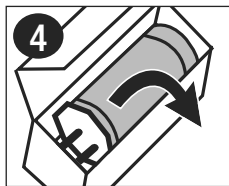
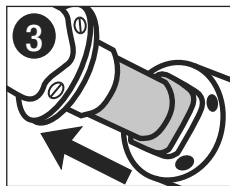
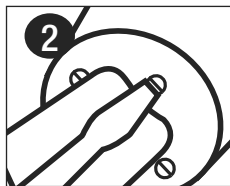
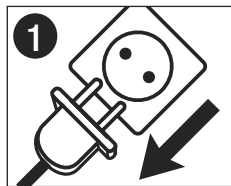

Dichiarazione per l'installazione

(ai sensi della direttiva CE in materia di macchinari 2006/42, nota integrativa II B)

Con il presente documento **Leister Technologies AG, Galileo-Strasse 10, CH-6056 Kaegiswil/Svizzera** dichiara che la macchina incompleta

Descrizione: **soffiatrice di aria calda**
Tipo: **IGNITER BM4; IGNITER BR4**

soddisfa i requisiti fondamentali applicabili della direttiva in materia di macchinari CE (2006/42) a seconda delle possibilità previste dalla fornitura.

La macchina incompleta soddisfa inoltre i requisiti della/e seguente/i direttiva/e CE:

Direttiva/e CE: compatibilità elettromagnetica 2004/108
Direttiva in materia di basse tensioni 2006/95
RoHS - Direttiva 2011/65

Norme armonizzate: EN 12100
EN 55014-1, EN 55014-2, EN 61000-6-2,
EN 61000-3-2, EN 61000-3-3, EN 62233,
EN 60335-2-45, EN 50581

Inoltre si dichiara di aver prodotto la documentazione tecnica speciale ai sensi della nota integrativa VII (sez. B) per la presente macchina incompleta con l'obbligo di fornirla su espressa richiesta in formato elettronico alle autorità competenti del monitoraggio del mercato.

Nominativo del responsabile della documentazione: Volker Pohl, Compliance Manager

L'attivazione della macchina incompleta è vietata fino quando non sia stato eventualmente stabilito che la macchina, in cui è stata installata la macchina incompleta, soddisfi le disposizioni della direttiva in materia di macchinari CE (2006/42).

Kaegiswil, 28.11.2014

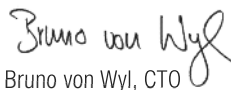
Bruno von Wyl, CTO

Andreas Kathriner, GM

Smaltimento



Gli utensili elettrici, gli accessori e gli imballaggi devono essere riciclati nel rispetto dell'ambiente. **Solo per i paesi UE:** non smaltire gli utensili elettrici insieme ai rifiuti domestici. Ai sensi della Direttiva Europea 2002/96 in materia degli apparecchi elettrici ed elettronici usati e della relativa implementazione nella legislazione nazionale, è necessario raccogliere separatamente gli apparecchi elettrici non più utilizzabili e introdurli in un sistema di riciclaggio a basso impatto ambientale.

Servizio di assistenza e riparazione

- Le riparazioni devono essere eseguite esclusivamente dai centri di assistenza tecnica Leister autorizzati. I centri di assistenza tecnica garantiscono un servizio di riparazione professionale ed affidabile con pezzi di ricambio originali conformi agli schemi elettrici e agli specifici elenchi.

Garanzia

- A questo prodotto si applicano i diritti previsti per la garanzia concessi dal partner di distribuzione/rivenditore diretto, a partire dalla data di acquisto. In caso di ricorso alla garanzia (fanno fede la fattura o la bolla di consegna), sono previste la fornitura sostitutiva o la riparazione di difetti di fabbricazione o di lavorazione a cura del partner di distribuzione. La garanzia non si applica agli elementi riscaldanti.
- È esclusa qualsiasi ulteriore garanzia non espressamente prevista dalle vigenti norme di diritto cogente.
- Sono esclusi dalla garanzia i danni riconducibili alla naturale usura, al sovraccarico o alla scorretta manipolazione.
- Il ricorso alla garanzia decade per gli apparecchi sottoposti a modifiche o alterazioni da parte dell'acquirente.



Gebruiksaanwijzing voor ingebruikname, zorgvuldig lezen en voor latere naslag bewaren.

Leister IGNITER Heteluchtventilator

Toepassing

Inbouwapparaat voor pellet- en houtspaanderverwarmingen



Waarschuwing



Levensgevaar bij het openen van het apparaat, omdat dan stroomgeleidende componenten en aansluitingen toegankelijk zijn. Vóór het openen van het apparaat moet het met alle polen van het lichtnet worden gescheiden. Opgelet: extern toegevoerde spanning.



Brand- en ontploffingsgevaar bij ondeskundig gebruik van heteluchtapparaten, vooral in de buurt van brandbare materialen en explosieve gassen.



Verbrandingsgevaar! De buis met het verwarmingselement niet in hete toestand aanraken. Het apparaat eerst laten afkoelen.
De heteluchtstraal niet op personen of dieren richten.



Veiligheid



De **nominale spanning** die op het apparaat is aangegeven moet met de lichtnetspanning overeenstemmen.



Het apparaat mag **niet zonder bewaking** in werking zijn. De warmte kan naar brandbare en zich buiten het gezichtsveld bevindende materialen toestromen.

Het apparaat mag alleen door **opgeleid vakpersoneel** of onder diens toezicht bediend worden. Het is kinderen verboden het apparaat te gebruiken.



Bescherm het apparaat **tegen vocht en damp**.

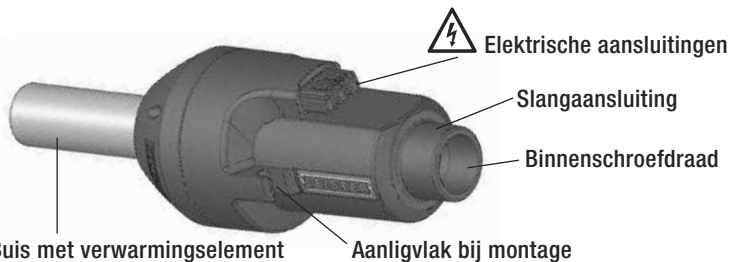

Technische gegevens

Type	Spanning / Vermogen		Min. luchtstroom ltr/min (20°C)	Luchtdruk mbar	Max. Licht- temperatuur °C	dB (A)
	120V~ 50/60Hz	230V~ 50/60Hz				
IGNITER BM4		600W	80	3	500	58
	1100W	1100W	230	25	600	68
	1550W	1600W	230	25	600	68
IGNITER BR4		3400W	360	40	650	68

IGNITER		BM4	BR4
Gewicht	kg	1.0	1.2
Conformiteitskenmerk		CE	CE
Veiligheidskenmerk			
Veiligheidsklasse II		<input type="checkbox"/>	<input type="checkbox"/>
Vermogensklassen voor de volgende toepassingen:			
600W	Pellets		
1100W / 1550W / 1600W / 3400W	Pellets en houtspaanders		
Technische wijzigingen voorbehouden			
Aansluitspanning niet omschakelbaar			

Inbouwmaten in mm

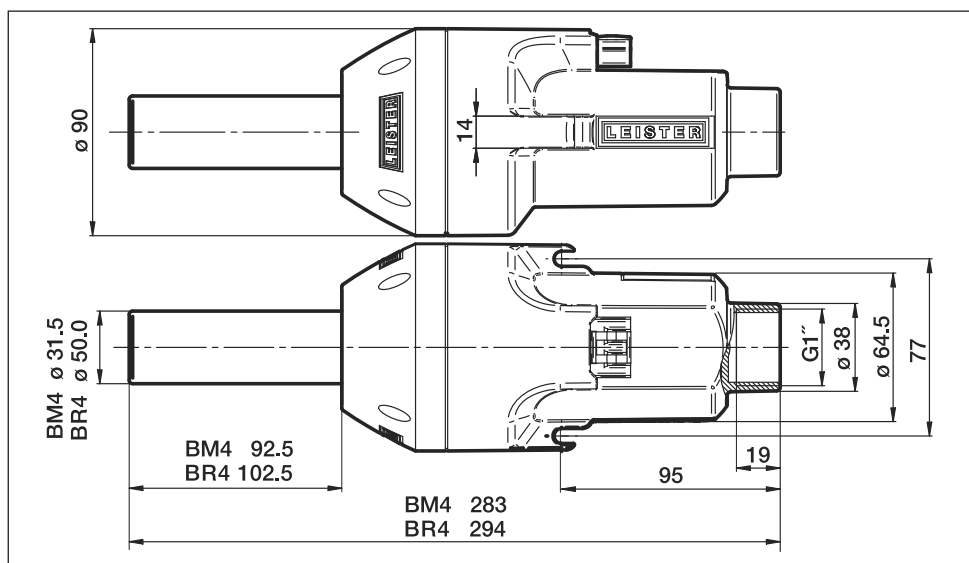

Instructies voor het gebruik

- Het apparaat mag alleen worden gebruikt wanneer het in een verwarmingsketel is ingebouwd.
- Afkoelingsmethode van het apparaat na ontsteking
 - Aansluitingstype: Ventilator en verwarming gescheiden: Verwarming uitschakelen en met ventilator na-beluchten.
 - Aansluitingstype: Ventilator en verwarming gecombineerd: Verwarming uitschakelen en met een secundaire ventilator na-beluchten.
- De inbouw moet zo horizontaal mogelijk plaatsvinden (vermindering van van rookgasconcentraties).
- Alleen zuivere lucht aanzuigen (zie toebehoren 107.286 en 107.287).

Aansluiting

Ventilator en verwarming gescheiden

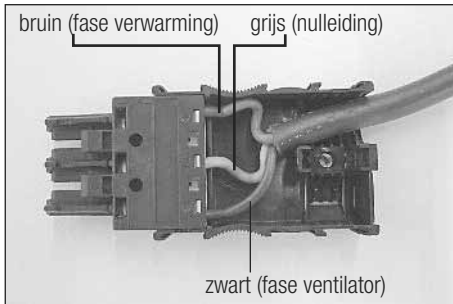

Ventilator en verwarming gecombineerd

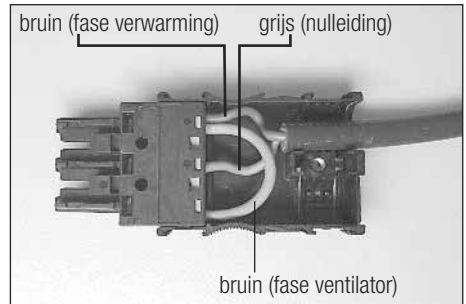

Toebehoren

Er mogen alleen toebehoren van Leister worden gebruikt.

107.286	Lucht slang	142.967	Kabel (rubber) met WAGO-stekker, 3 × 1 mm ² × 3 m
107.287	Slangenkleem	143.131	Kabel (silicone) met WAGO-stekker, 3 × 1 mm ² × 3 m
150.873	Verwarmingselement 120V~ 1050W	142.976	Stekker met kabelontlasting, kit (WAGO 770) voor kabel ø 4.5 – 8 mm
142.718	Verwarmingselement 120V~ 1550W	148.429	Stekker met kabelontlasting, kit (WAGO 770) (BR4) voor kabel ø 8 – 11.5 mm
150.872	Verwarmingselement 230V~ 550W		
150.871	Verwarmingselement 230V~ 1050W		
142.717	Verwarmingselement 230V~ 1550W		
145.606	Verwarmingselement (BR4) 230V~ 3300W		

Vervangen verwarmingselement

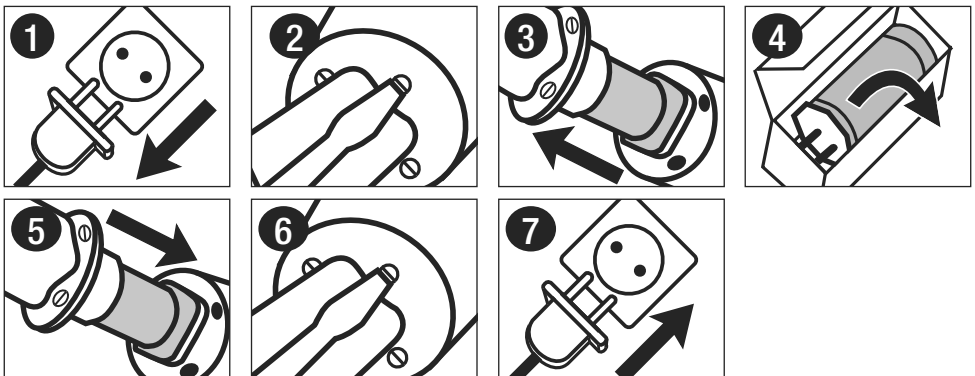

Inbouwverklaring

(in de zin van de EG-machinerichtlijn 2006/42, bijlage II B)

Leister Technologies AG, Galileo-Strasse 10, CH-6056 Kaegiswil/Zwitserland verklaart hiermee dat de onvolledige machine.

Benaming: **Heteluchtventilator**
Type: **IGNITER BM4; IGNITER BR4**

- voorzover dit m.b.t. de leveringsomvang mogelijk is - overeenkomt met de fundamentele eisen uit de EG-machinerichtlijn (2006/42) die hier van toepassing zijn.

De onvolledige machine komt bovendien overeen met de eisen uit de volgende EG-richtlijnen):

EG-richtlijn(en): Elektromagnetische compatibiliteit 2004/108
Laagspanningsrichtlijn 2006/95
RoHS-richtlijn 2011/65

Geharmoniseerde normen: EN 12100
EN 55014-1, EN 55014-2, EN 61000-6-2,
EN 61000-3-2, EN 61000-3-3, EN 62233,
EN 60335-2-45, EN 50581

Verder verklaren wij, dat voor deze onvolledige machine de speciale technische documenten volgens bijlage VII (deel B) werden opgesteld en verplichten ons, deze op gemotiveerd verlangen de autoriteiten voor markttoezicht elektronisch ter beschikking te stellen.

Naam van de voor documentatie gemachtigde: Volker Pohl, Compliance Manager

Het inbedrijfstellen van deze onvolledige machine is zó lang verboden, tot, in voorkomende gevallen, werd vastgesteld dat de installatie, waarin de onvolledige machine werd ingebouwd, met de bepalingen uit EG-machinerichtlijn (2006/42) overeenkomt.

Kaegiswil, 28.11.2014

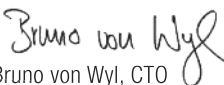
Bruno von Wyl, CTO

Andreas Kathriner, GM

Afvalverwijdering



Elektrisch gereedschap, toebehoren en verpakkingen dienen naar een milieugeschikte recycling gebracht te worden. **Aleen voor EU-lidstaten:** Geef elektrisch gereedschap niet met het huisvuil mee! Volgens de Europese Richtlijn 2002/96 betreffende oude elektrische en elektronische apparaten en diens omzetting naar nationale wetten moeten afgedankte elektrische apparaten gescheiden verzameld en naar een milieugeschikt recyclestation gebracht worden.

Service en reparatie

- Reparaties mogen uitsluitend door geautoriseerde Leister Servicepunten worden uitgevoerd. Deze waarborgen een deskundige en betrouwbare reparatieservice met originele-reserveonderdelen volgens de schakelschema's en reserveonderdeellijsten.

Garantie

- Voor dit apparaat gelden de door de directe salespartner/verkoper verleende garantie of de aanspraak op garantie vanaf de datum van aankoop. Bij een garantie of aanspraak op garantie (bewezen door de factuur of leveringsbewijs) de worden productie- of verwerkingfouten hersteld door de salespartner door middel van levering van vervangende onderdelen of reparatie. Verwarmingselementen zijn uitgesloten van de garantie of aanspraak op garantie.
- Verdere garantie of aanspraken op garantie worden in het kader van het dwingende recht uitgesloten.
- Schade als gevolg van normale slijtage, overbelasting of onachtzaam gebruik, is van de garantie uitgesloten.
- Geen garantie of aanspraak op garantie wordt verleend bij apparaten die door de koper zijn omgebouwd of veranderd.



Läs nogga igenom bruksanvisningen innan automaten används för första gången och tag vara på den i fortsättningen.

Leister IGNITER Varmluftsfläkt

Användning

Apparat för inmontering i värmepannor som eldas med pellets och träflis



Varning



Livsfara kan uppstå om apparaten öppnas eftersom spänningsförande komponenter och anslutningar då blir åtkomliga. Koppla alltid loss (alla poler) apparaten innan den skall öppnas. Obs! Främmande spänning.



Brand- och explosionsrisk vid osakkunnig användning av varmluftsmaskiner, i synnerhet i närheten av antändliga material och explosiva gaser.



Risk för brännskador! Vidrör inte värmeelementröret när det ännu är hett. Låt apparaten svalna en tid. Rikta aldrig den heta värmestrålen mot personer eller djur.



Se upp!



Den **märkspänning** som är given på apparaten måste stämma överens med nätspänningen.



Apparaten **måste övervakas** när den är i drift. Värme kan nå brännbara material som befinner sig utom synhåll.

Apparaten får endast användas av **utbildad fackpersonal** eller under deras tillsyn. Barn får absolut inte använda apparaten.



Skydda maskinen mot fukt och väta.



Värmeelementrör

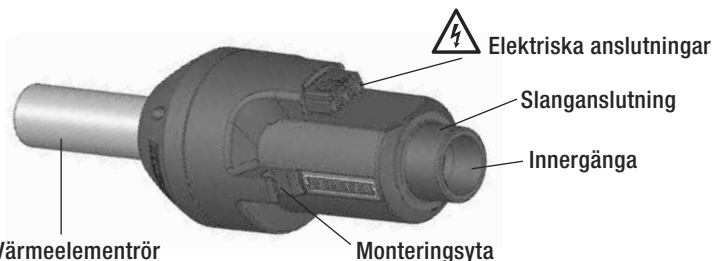

Tekniska data

Typ	Spänning / Effekt		Min. luftmängd l/min. (20°C)	Luftryck mbar	Max. lufttemperatur °C	dB (A)
	120V~ 50/60Hz	230V~ 50/60Hz				
IGNITER BM4		600W	80	3	500	58
	1100W	1100W	230	25	600	68
	1550W	1600W	230	25	600	68
IGNITER BR4		3400W	360	40	650	68

IGNITER		BM4	BR4
Vikt	kg	1.0	1.2
Konformitetsmärkning		CE	CE
Säkerhetsmärkning			
Skyddsklass II		<input type="checkbox"/>	<input type="checkbox"/>

Effektkategorier för följande användning:

600W pellets
1100W / 1550W / 1600W / 3400W pellets och träflis

Tekniska ändringar förbehållna

Anslutningsspänning ej omkopplingsbar

Inmonteringsstorlek i mm

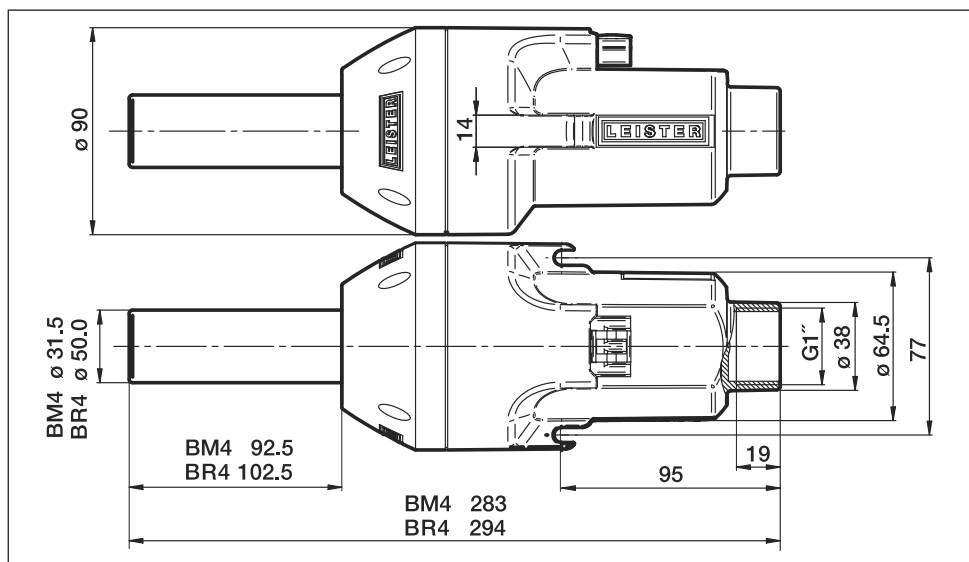

Driftsinstruktioner

- Apparaten måste vara inmonterad innan den får användas i en värmepanna.
- Efter tändningen skall apparaten svalna av
 - Anslutning: Fläkt och värme separerade, stäng av värmen och efterventilera med fläkten.
 - Anslutning: Fläkt och värme, stäng av värmen och efterventilera med sekundärfläkten.
- Inmonteringen bör helst vara horisontellt utförd (mindre blockering av rökgas).
- Endast ren luft får sugas in (se tillbehör 107.286 och 107.287).

Anslutning

Fläkt och värme separerade

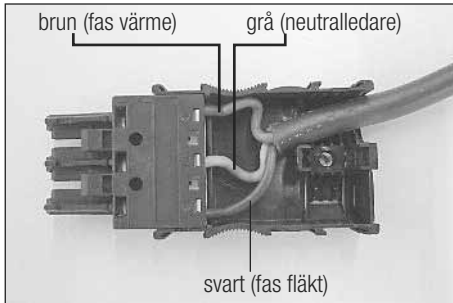

Fläkt och värme

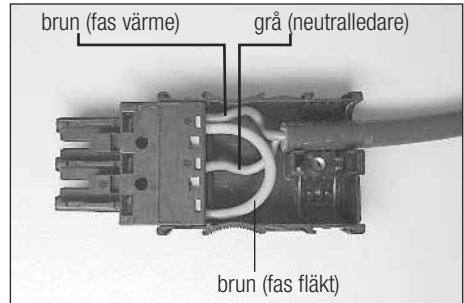

Tillbehör

Endast tillbehör från Leister får användas.

107.286 Luftslang

107.287 Slangklämma

150.873 Värmeelement 120V~ 1050W

142.718 Värmeelement 120V~ 1550W

150.872 Värmeelement 230V~ 550W

150.871 Värmeelement 230V~ 1050W

142.717 Värmeelement 230V~ 1550W

145.606 Värmeelement (BR4) 230V~ 3300W

142.967 Kabel (gummi) med WAGO-stickkontakt,
3 × 1 mm² × 3 m

143.131 Kabel (silikon) med WAGO-stickkontakt,
3 × 1 mm² × 3 m

142.976 Stickkontakt med dragavlastning,
sats (WAGO 770) för kabel \varnothing 4.5 – 8 mm

148.429 Stickkontakt med dragavlastning, (BR4)
sats (WAGO 770) för kabel \varnothing 8 – 11.5 mm

Byte av värmeelement

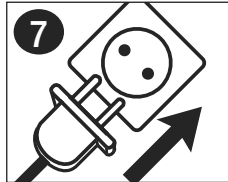
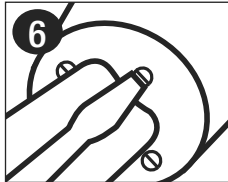
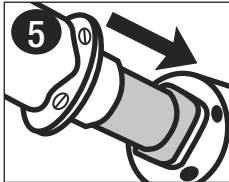
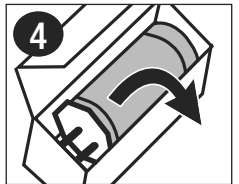
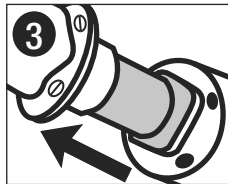
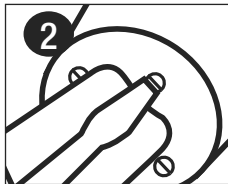
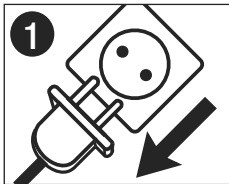

Monteringsdeklaration

(enligt EG-maskindirektiv 2006/42; bilaga II B)

Leister Technologies AG, Galileo-Strasse 10, CH-6056 Kaegiswil/Schweiz försäkrar härmed att den ofullständiga maskinen

Beteckning: **Varmluftsfläkt**
Typ: **IGNITER BM4; IGNITER BR4**

- såvida det är möjligt i hänsyn till leveransens omfång – uppfyller de tillämpliga grundläggande kraven i EG-maskin-direktiv (2006/42).

Den ofullständiga maskinen motsvarar dessutom kraven i följande EG-direktiv:

EG-direktiv: Elektromagnetisk kompatibilitet 2004/108
Lågspänningsdirektiv 2006/95
RoHS-direktiv 2011/65

Harmoniserande standarder: EN 12100
EN 55014-1, EN 55014-2, EN 61000-6-2,
EN 61000-3-2, EN 61000-3-3, EN 62233,
EN 60335-2-45, EN 50581

Dessutom försäkras vi att specialdokumenten för denna ofullständiga maskin enligt bilaga VII (del B) har utfärdats samt vi åtar oss att vid rimlig begäran skicka dessa på elektronisk väg till behöriga tillsynsmyndigheter inom branschen.

Dokumentationsansvarig: Volker Pohl, Compliance Manager

I drifttagningen av den ofullständiga maskinen är så länge inte tillåten tills det eventuellt har konstaterats att apparaten har monterats in i den ofullständiga maskinen och att den motsvarar kraven i EG-maskindirektiv (2006/42).

Kaegiswil, 28.11.2014

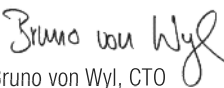
Bruno von Wyl, CTO

Andreas Kathriner, GM

Avfallshantering



Elektriska verktyg, tillbehör och förpackningsmaterial ska lämnas till återanvändning enligt miljöföreskrift. **Endast för länder inom EU:** Kasta aldrig elverktyg i soporna! Enligt det europeiska direktivet 2002/96 om avfall som utgörs av eller innehåller elektriska eller elektroniska produkter måste kasserade elverktyg sopsorteras och lämnas till en miljöstation med uppsamlingsställe för återvinning.

Service och reparation

- Reparationer får endast utföras av auktoriserade Leister-serviceverkstäder. Dessa verkstäder kan garantera en fackmannamässig och tillförlitlig reparationservice med originalreservdelar enligt tillämpliga kretsscheman och reservdelslistor.

Garanti

- För den här enheten gäller den direkta distributionspartners/försäljarens garantivillkor från och med köpdatumet. Vid garantianspråk (styrks med faktura eller följesedel) åtgärdar distributionspartnern tillverknings- eller bearbetningsfel genom tillhandahållande av reservdelar eller reparation. Garantin omfattar inte värmeelement.
- Ytterligare garantianspråk utesluts inom ramen för bindande lagstiftning.
- Skador till följd av normalt slitage, överbelastning eller felaktig hantering täcks inte av garantin.
- Garantianspråk gäller inte för enheter som har manipulerats eller ändrats av köparen.



Ta vare på bruksanvisningen og les den nøye før apparatet tas i bruk.

Leister IGNITER Varmluftblåser

Bruk

Innebygget apparat for oppvarming med pellet og trespon



Advarsel



Livsfare ved åpning av apparatet, da spenningsførende komponenter og tilkoblinger blottlegges. Før apparatet åpnes, må dette være koblet fra nettet på alle poler. Forsikt, fremmedspenning.



Brann- og eksplosjonsfare ved feil bruk av varmluftapparater, særdeles i nærheten av brennbare materialer og eksplosive gasser.



Fare for brannskader! Røret til varmeelementet skal ikke berøres når det er i varm tilstand. La apparatet avkjøle seg. Varmluftstrålen må ikke rettes mot mennesker eller dyr.



Forsiktig



Merkespenningen som er angitt på apparatet, må stemme overens med nettspenningen.



Apparatet **må overvåkes** når det er i drift. Varme kan spre seg til brennbare materialer som befinner seg utenfor synsvidde.

Apparatet skal kun brukes av hertil utdannet **fagpersonell**, eller under deres tilsyn. Barn må ikke få tilgang til apparatet, eller bruke det.



Apparatet **må beskyttes mot fuktighet og væte**.



Rør til varmeelementet

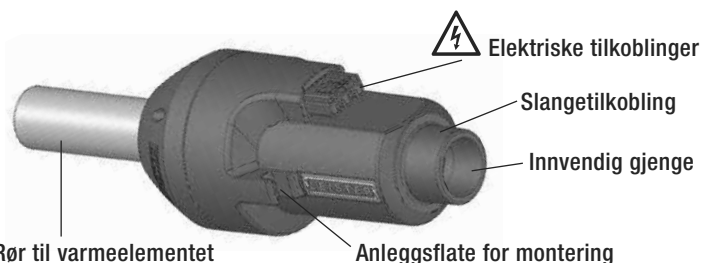

Tekniske data

Typ	spenning / effekt		Min. luftmengde l/min. (20°C)	Luftrykk mbar	Maks. lufttemperatur °C	dB (A)
	120V~ 50/60Hz	230V~ 50/60Hz				
IGNITER BM4		600W	80	3	500	58
	1100W	1100W	230	25	600	68
	1550W	1600W	230	25	600	68
IGNITER BR4		3400W	360	40	650	68

IGNITER		BM4	BR4
Vekt	kg	1.0	1.2
CE-merking		CE	CE
Sikkerhetstegn			
Beskyttelsesklasse II		<input type="checkbox"/>	<input type="checkbox"/>
Ytelsesklasser for følgende bruk:			
600W	pellet		
1100W / 1550W / 1600W / 3400W	pellet og trespon		
Med forbehold om tekniske endringer			
Nettspenning ikke reversibel			

Innbyggingsmål i mm

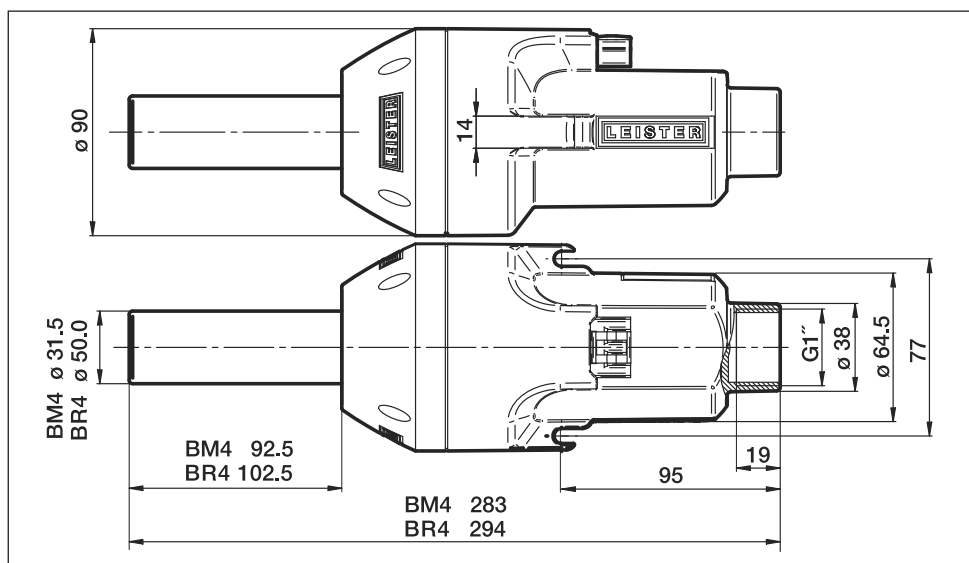

Driftsanvisninger

- Apparatet skal kun brukes montert i en varmekjele.
- Apparatet må avkjøles etter tenning
 - Tilkobling: Blåser og oppvarming separat, oppvarmingen slås av og det etterluftes med blåseren.
 - Tilkobling: Blåser og oppvarming, oppvarmingen slås av og det etterluftes med sekundærblåseren.
- Monteringen bør helst utføres horisontalt hvis det er mulig (reduksjon av returtrykk av røkgass).
- Kun ren luft må suges inn (se tilbehør 107.286 og 107.287).

Tilkobling

Blåser og oppvarming separat

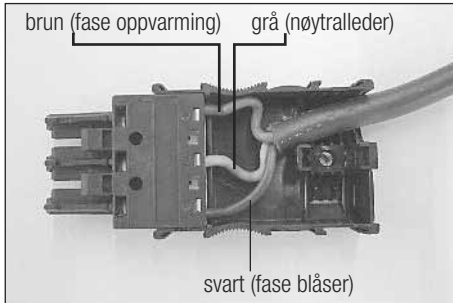

Blåser og oppvarming

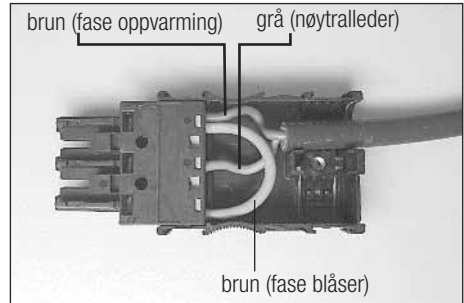

Tilbehør

Det skal kun brukes tilbehør fra Leister

107.286 Luftslange

107.287 Slangeklemme

150.873 Varmeelement 120V~ 1050W

142.718 Varmeelement 120V~ 1550W

150.872 Varmeelement 230V~ 550W

150.871 Varmeelement 230V~ 1050W

142.717 Varmeelement 230V~ 1550W

145.606 Varmeelement (BR4) 230V~ 3300W

142.967 Strømledning (gummi) med WAGO-støpsel
3 × 1 mm² × 3 m

143.131 Strømledning (silikon) med WAGO-støpsel
3 × 1 mm² × 3 m

142.976 Støpsel med strekkavlastning, sett (WAGO 770)
for kabel ø 4.5 – 8 mm

148.429 Støpsel med strekkavlastning, sett (WAGO 770)
(BR4) for kabel for kabel ø 8 – 11.5 mm

Skifte av varmeelement

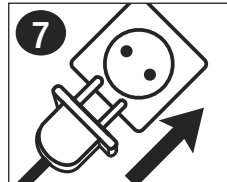
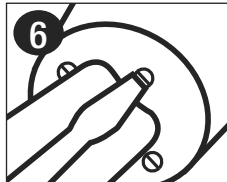
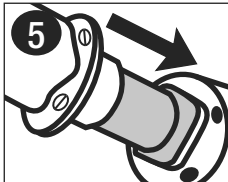
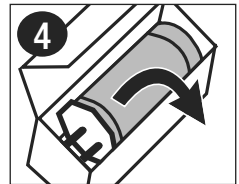
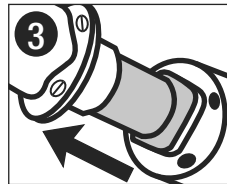
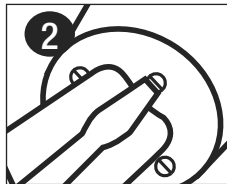
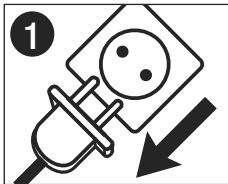

Sammenstillingserklæring

(i overensstemmelse med EF-maskindirektiv 2006/42, vedlegg II B)

Leister Technologies AG, Galileo-Strasse 10, CH-6056 Kaegiswil/Sveits erklærer hermed, at den delvis ferdigstilte maskinen

Betegnelse: **Varmluftblåser**
Type: **IGNITER BM4; IGNITER BR4**

- såfremt det er mulig ut fra leveranseomfanget - oppfyller de gjeldende, grunnleggende kravene i EF-maskindirektivet (2006/42).

Den delvis ferdigstilte maskinen oppfyller dessuten kravene i det følgende EF-direktivet(er):

EF-direktiv(er): Elektromagnetisk kompatibilitet 2004/108
Lavspenningsdirektiv 2006/95
RoHS - direktiv(2011/65

Harmoniserte standarder: EN 12100
EN 55014-1, EN 55014-2, EN 61000-6-2,
EN 61000-3-2, EN 61000-3-3, EN 62233,
EN 60335-2-45, EN 50581

Dessuten erklærer vi, at den spesielle tekniske dokumentasjonen for denne delvis ferdigstilte maskinen ble utarbeidet i henhold til vedlegg VII (del B), og vi forplikter oss til å overføre denne elektronisk til tilsynsmyndighetene på begrunnet anmodning.

Navn på personen som har fullmakt til å utarbeide tekniske dokumenter: Volker Pohl, Compliance Manager

Det er forbudt å ta i bruk den delvis ferdigstilte maskinen for første gang, før maskinen som den delvis ferdigstilte maskinen ble bygget inn i, er erklært å være i samsvar med bestemmelsene i EF-maskindirektivet (2006/42).

Kaegiswil, 28.11.2014

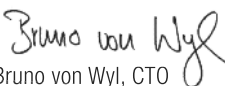
Bruno von Wyl, CTO

Andreas Kathriner, GM

Avfallshåndtering



Elektroverktøy, tilbehør og emballasjer skal leves til egnede oppsamlingssteder for gjenvinning.
Kun for EU-land: Elektroverktøy skal ikke kastes i husholdningsavfallet! I samsvar med direktiv 2002/96 om elektro- og elektroniske apparater og dets implementering i nasjonal lovgivning, må utrangerte elektroverktøy kildesorteres og leveres til gjenvinning.

Service og reparasjon

- Reparasjoner skal kun utføres av autoriserte Leister-servicesteder. Disse sikrer en fagmessig og pålitelig reparasjonsservice med originale reservedeler i henhold til koblingsskjemaer og reservedelslister.

Garanti

- For dette apparatet gjelder de garantirettigheter som er gitt av den direkte salgsrepresentanten/selgeren fra kjøpsdato. Ved et garantikrav (påvises med faktura eller følgebrev) blir produksjons- eller bearbeidingsfeil utbedret av salgsrepresentanten med ny levering eller reparasjon. Varmeelementer dekkes ikke av garantien.
- Ytterligere garantikrav utelukkes i rammen av ufravikelige rettsregler.
- Skader som oppstår på grunn av naturlig slitasje, overbelastning eller ufagmessig behandling dekkes ikke av garantien.
- Det kan ikke fremlegges garantikrav for apparater som er bygget om eller endret av kjøperen.



Betjeningsvejledningen gennemlæses omhyggeligt før ibrugtagning og gemmes til evt. senere brug.

Leister IGNITER Varmluftblæser

Anvendelse

Monteringsanordning til træpille- og træflisfyr



Advarsel



Livsfare ved åbning af apparatet pga. spændingsførende komponenter og tilslutninger kan blottægges. Inden åbning af apparatet skal alle poler frakobles ledningsnettet. Advarsel ekstern spænding.



Brand- og eksplosionsfare ved ukorrekt anvendelse af varmluftblæsere, specielt i nærheden af brændbare materialer og eksplosive gasser.



Forbrændingsfare! Varmeelementrør må ikke berøres i varm tilstand. Lad apparatet afkøle. Varmluftstråle må ikke rettes mod personer eller dyr.



Forsigtig



Nominal spænding, der er angivet på apparatet, skal modsvare den aktuelle netspænding.



Apparatet **skal overvåges** under drift. Varme kan nå til brændbare materialer, der er udenfor synsvidde.

Apparatet må kun benyttes af **uddannede personer** eller under opsyn af disse. Børn må ikke benytte apparatet.



Apparatet **skal beskyttes mod fugt og væske**.



Varmeelementrør

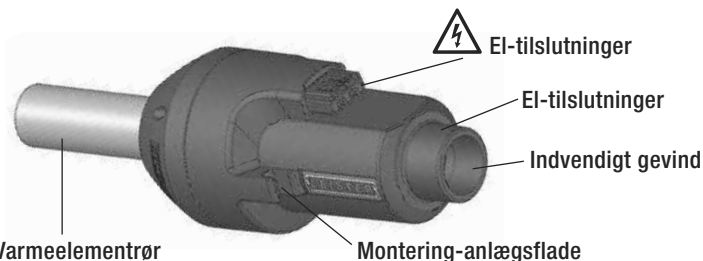

Tekniske data

Type	spænding / effekt		Min. luftmængde l/min. (20°C)	Luftryk mbar	Maks. Lufttemperatur °C	dB (A)
	120V~ 50/60Hz	230V~ 50/60Hz				
IGNITER BM4		600W	80	3	500	58
	1100W	1100W	230	25	600	68
	1550W	1600W	230	25	600	68
IGNITER BR4		3400W	360	40	650	68

IGNITER		BM4	BR4
Vægt	kg	1.0	1.2
Overensstemmelsesmærke		CE	CE
Sikkerhedsmærke			
Beskyttelsesklasse II		<input type="checkbox"/>	<input type="checkbox"/>
Effektclasser for følgende anvendelse:			
600W	træpiller		
1100W / 1550W / 1600W / 3400W	træpiller og træflis		
Ret til tekniske ændringer forbeholdes			
Indgangsspænding ikke reverserbar			

Indbygningsmål i mm

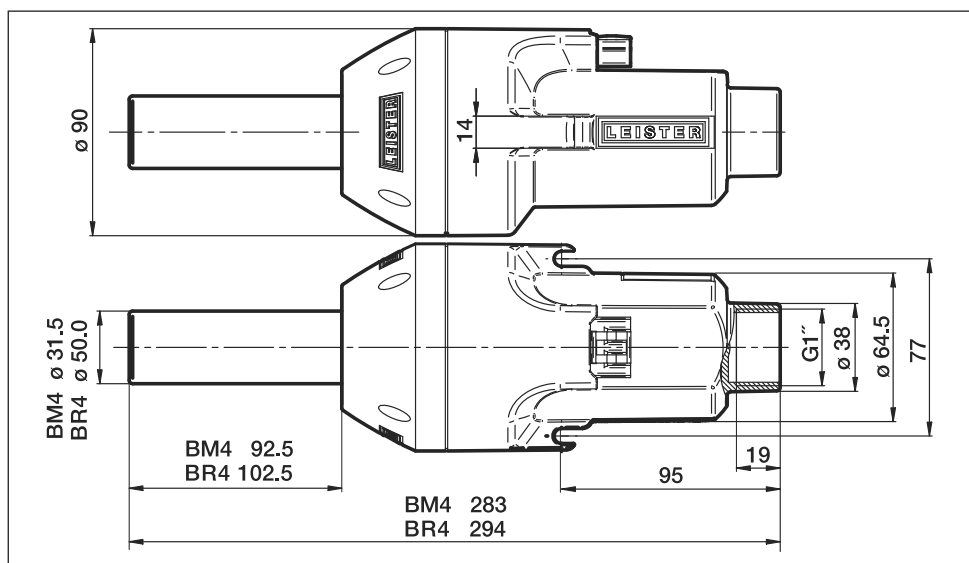

Driftsvejledning

- Apparatet indbygges udelukkende til brug med en varmekeddel.
- Lad apparatet afkøle efter tænding
 - Tilslutning: Blæser og opvarmning adskilt, sluk for varmeren og udluft med blæseren.
 - Tilslutning: Blæser og varmer, sluk for varmeren og udluft med sekundærblæseren.
- Indbygningen skal så vidt muligt udføres vandret (mindskning af røggas tilbageløb).
- Kun ind sugning af ren luft (se tilbehør 107.286 og 107.287).

Tilslutning

Blæser og varmer adskilt

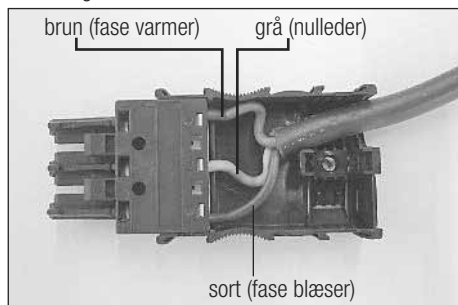

Blæser og varmer

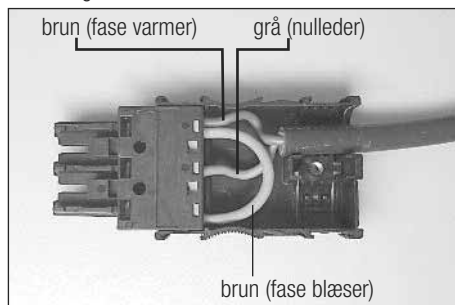

Tilbehør

Der må kun benyttes Leister-tilbehør.

- 107.286 Luftslange
- 107.287 Slangeklemme
- 150.873 Varmeelement 120V~ 1050W
- 142.718 Varmeelement 120V~ 1550W
- 150.872 Varmeelement 230V~ 550W
- 150.871 Varmeelement 230V~ 1050W
- 142.717 Varmeelement 230V~ 1550W
- 145.606 Varmeelement (BR4) 230V~ 3300W

- 142.967 Kabel (gummi) med WAGO-stik
3 × 1 mm² × 3 m
- 143.131 Kabel (silikone) med WAGO-stik
3 × 1 mm² × 3 m
- 142.976 Stik med kabelklemme, kit (WAGO 770)
til kabel ø 4.5 – 8 mm
- 148.429 Stik med kabelklemme, kit (WAGO 770)
(BR4) til kabel ø 8 – 11.5 mm

Udskiftning af varmeelement

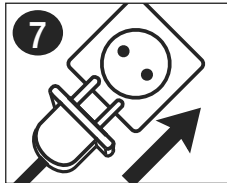
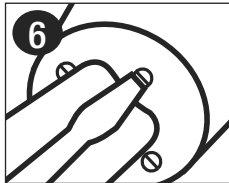
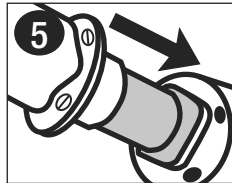
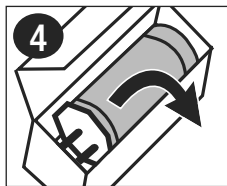
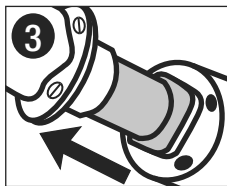
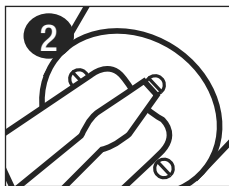
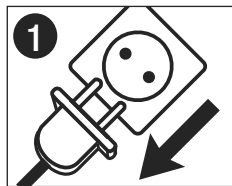

Monteringserklæring

(ifølge maskindirektiv 2006/42/EF; Bilag II B)

Leister Technologies AG, Galileo-Strasse 10, CH-6056 Kaegiswil/Schweiz erklærer hermed, at den ufuldstændige maskine

Betegnelse: **Varmluftblæser**
Type: **IGNITER BM4; IGNITER BR4**

- så vidt det er muligt ud fra leveringsomfanget – opfylder de gældende grundlæggende krav for EF-maskiner - Ifølge direktiv 2006/42/EF.

Den ufuldstændige maskine opfylder desuden kravene for følgende EF-direktiv(er):

EF-direktiv(er): Elektromagnetisk kompatibilitet 2004/108
Lavspændingsdirektivet 2006/95
RoHS - direktiv 2011/65

Harmoniserede normer: EN 12100
EN 55014-1, EN 55014-2, EN 61000-6-2,
EN 61000-3-2, EN 61000-3-3, EN 62233,
EN 60335-2-45, EN 50581

Desuden erklærer vi, at de særlige tekniske dokumenter for denne ufuldstændige maskine ifølge Bilag VII (del B) er blevet fremstillet, og vi forpligter os til at overføre disse elektronisk efter anmodning fra tilsynet for markedsovervågning.

Navn på fuldmægtige for dokumentering: Volker Pohl, Compliance Manager

Idriftsættelse af den ufuldstændige maskine er ikke tilladt før det i givet fald fastsættes, at maskinen er blevet indbygget i den ufuldstændige maskine, ifølge bestemmelserne i maskindirektiv 2006/42/EF.

Kaegiswil, 28.11.2014

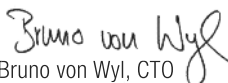
Bruno von Wyl, CTO

Kathrine G.
Andreas Kathriner, GM

Bortskaffelse



Elektrisk værktøj, tilbehør og emballage skal bortskaffes miljømæssigt korrekt. **Nur für EU-lande:** Bortskaf ikke el-værktøj med husholdningsaffald! Ifølge direktiv 2002/96/EF om affald af elektrisk og elektronisk affald og deres omsætning i national ret, skal ikke længere anvendelige elektriske værktøjer indsamles separat og tilføres miljørigtig genanvendelse.

Service og reparation

- Reparationer må kun udføres af autoriserede Leister-service-steder. Disse yder en faglig korrekt og holdbar reparationservice med original-dele i henhold til diagrammer og reservedelslister.

Garanti

- For dette apparat gælder den garanti, der gives direkte af forhandleren/sælgeren, fra og med købsdatoen. I tilfælde af garantikrav (som bevis kræves en regning eller følgeseddel) udbedres fabriktions- eller forarbejdningsfejl af forhandleren, der enten leverer et nyt produkt eller reparerer det nuværende. Varmeelementer er ikke omfattet af garantien.
- Yderligere garantikrav er udelukket indenfor de hårde lovgivningsrammer.
- Skader, som skyldes naturligt slid, overbelastning eller forkert behandling, er udelukket af garantien.
- Der eksisterer ingen garantikrav ved apparater, som er ombygget eller ændret af køberen.



Käyttöohjeet on luettava huolellisesti ennen käyttöönottoa ja säilytettävä myöhempää tarvetta varten

Leister IGNITER Kuumailmapuhallin

Käyttö

Asennus pelletti- ja hakelämmittimiin



Varoitus



Hengenvaara laitteen avaamisen yhteydessä, koska jännitteiset komponentit ja liittännät tulevat tällöin näkyviin. Ennen laitteen avaamista se on erotettava kaikkinaisesti verkkovirrasta. Huomio: vieras jännite!



Kuumailmalaitteiden epäasianmukaisesta käytöstä on seurauksena **tulipalon ja räjähdyksen vaara**, erityisesti syttyvien materiaalien ja räjähdysalttiiden kaasujen läheisyydessä.



Palovammojen vaara! Älä koske lämmityselementin putkeen sen ollessa kuuma. Anna laitteen jäähtyä. Älä suuntaa kuumailmasuihkua henkilöihin tai eläimiin.



Huomio!



Laitteessa ilmoitetun **nimellisjännitteen** on vastattava verkkojännitettä.



Laitetta saa käyttää ainoastaan **valvonnan alaisena**. Lämpö saattaa kulkeutua syttyviin materiaaleihin, jotka eivät ole näköetäisyydellä. Laitetta saavat käyttää ainoastaan koulutuksen saaneet **alan ammattilaiset** tai heidän valvonnassaan olevat. Lapset eivät saa käyttää laitetta lainkaan.



Laite on suojattava kosteudelta.

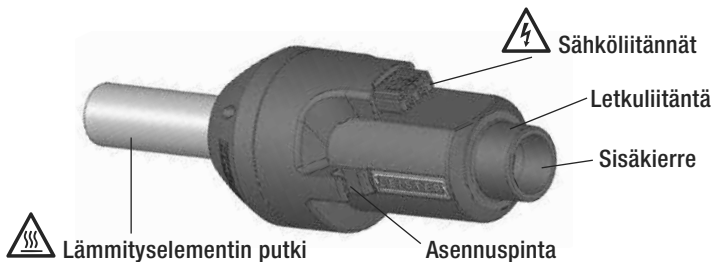

Tekniset tiedot

Tyyppi	Jännite/teho		Min. ilmamäärä l/min. (20 °C)	Ilmanpaine mbar	Maks. ilmanlämpötila °C	dB (A)
	120V~ 50/60Hz	230V~ 50/60Hz				
IGNITER BM4		600W	80	3	500	58
	1100W	1100W	230	25	600	68
	1550W	1600W	230	25	600	68
IGNITER BR4		3400W	360	40	650	68

IGNITER		BM4	BR4
Paino	kg	1.0	1.2
Vaatimustenmukaisuusmerkki		CE	CE
Turvallisuusmerkki			
Suojausluokka II		□	□
Teholuokat seuraavaa käyttöä varten: 600W Pelletit 1100W / 1550W / 1600W / 3400W Pelletit ja hake			
Oikeus teknisiin muutoksiin pidätetään Liitäntäjännitettä ei voida vaihtokytkeä			

Asennusmitat, mm

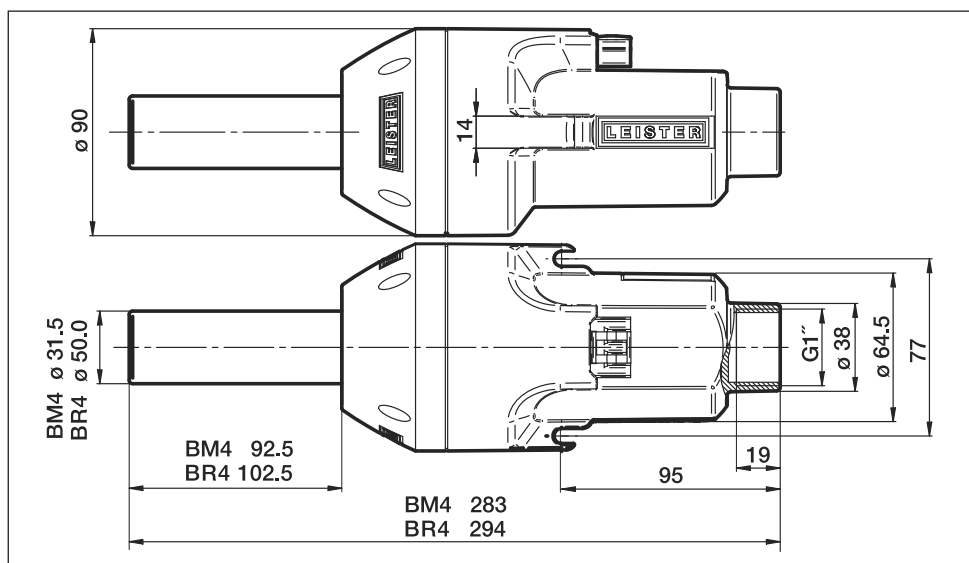

Käyttöä koskevia ohjeita

- Laitetta saa käyttää ainoastaan lämmityskattilaan asennettuna.
- Laitteen jäähdytys sytytyksen jälkeen
 - Liitäntä: Puhallin ja lämmitys erillään, lämmitys kytketään pois päältä ja jälkituuletetaan puhaltimen avulla.
 - Liitäntä: Puhallin ja lämmitys, lämmitys kytketään pois päältä ja jälkituuletetaan toisiopuhaltimen avulla.
- Laite tulee asentaa vaakasuoraan asentoon, mikäli mahdollista (savukaasun takaisinvirtauksen vähentäminen).
- Ainoastaan puhtaata ilman imeminen (katso lisävarusteet 107.286 ja 107.287).

Liitäntä

Puhallin ja lämmitys erillään

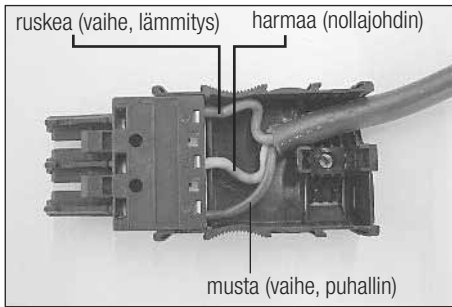

Puhallin ja lämmitys

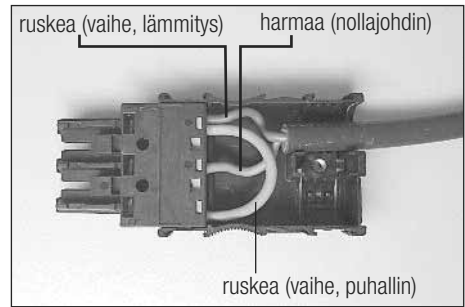

Lisävarusteet

Laitteessa saa käyttää ainoastaan alkuperäisiä Leister-lisävarusteita.

107.286 Ilmaletku

107.287 Letkun pinne

150.873 Lämmityselementti 120V~ 1050W

142.718 Lämmityselementti 120V~ 1550W

150.872 Lämmityselementti 230V~ 550W

150.871 Lämmityselementti 230V~ 1050W

142.717 Lämmityselementti 230V~ 1550W

145.606 Lämmityselementti (BR4) 230V~ 3300W

142.967 Kaapeli (kumi) WAGO-pistokkeella,
3 × 1 mm² × 3 m

143.131 Kaapeli (silikoni) WAGO-pistokkeella,
3 × 1 mm² × 3 m

142.976 Pistoke ja vedonpoistaja, sarja (WAGO 770)
kaapelille ø 4.5 – 8 mm

148.429 Pistoke ja vedonpoistaja, sarja (WAGO 770)
(BR4) kaapelille ø 8 – 11.5 mm

Lämmityselementin vaihto

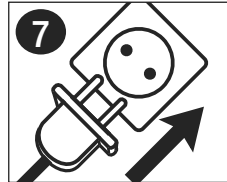
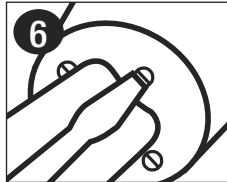
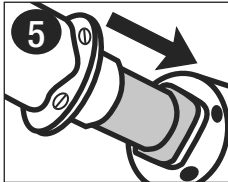
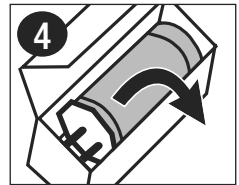
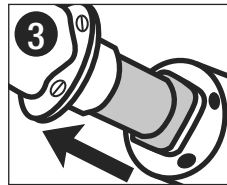
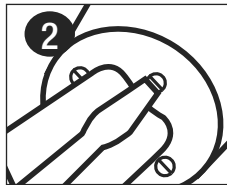
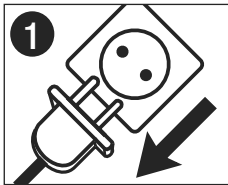

Liittämisvakuutus

(EY-konedirektiivin 2006/42; liitteen II B mukaisesti)

Leister Technologies AG, Galileo-Strasse 10, CH-6056 Kaegiswil/Sveitsi vakuuttaa täten, että seuraava puolivalmiste

Kuvaus: **kuumailmapuhallin**
Tyypit: **IGNITER BM4; IGNITER BR4**

- vastaa EY-konedirektiivin (2006/42) sovellettavia perusvaatimuksia niin pitkälti kuin kyseessä olevan toimituksen laajuuden kyseessä ollessa mahdollista..

Tämän lisäksi puolivalmiste vastaa seuraavien EY-direktiivi(e)n vaatimuksia:

EY-direktiivi(t): Sähkömagneettinen yhteensopivuus 2004/108
Pienjännitedirektiivi 2006/95
RoHS - direktiivi 2011/65

Yhdenmukaistetut standardit: EN 12100
EN 55014-1, EN 55014-2, EN 61000-6-2,
EN 61000-3-2, EN 61000-3-3, EN 62233,
EN 60335-2-45, EN 50581

Tämän lisäksi vakuutamme, että puolivalmisteelle on laadittu liitteen VII (osa B) mukaiset erityiset tekniset asiakirjat ja sitoudumme luovuttamaan ne sähköisessä muodossa markkinavalvontaviranomaisille perustellusta syystä.

Asiakirjavaltuutetun nimi: Volker Pohl, vaatimustenmukaisuudesta vastaava

Puolivalmisteen käyttöönotto on sallittua vasta, kun on todettu, että kone, johon puolivalmiste on asennettu, on edellä mainitun EY-konedirektiivin (2006/42) määräysten mukainen.

Kaegiswil, 28.11.2014

Bruno von Wyl
Bruno von Wyl, CTO

Kathrine G.
Andreas Kathriner, GM

Hävitys



Kierrätä sähkötyökalut, tarvikkeet ja pakkaukset ympäristöystävällisellä tavalla. **Vain EU-maat:** Älä hävitä sähkötyökaluja kotitalousjätteen mukana! Eurooppalaisen sähkö- ja elektroniikkalaiteromudirektiivin 2002/96 sekä sen kansallisten sovellusten mukaisesti on käytökelvottomat sähkötyökalut kerättävä erillisiin keräyspisteisiin ja toimitettava kierrätettäväksi ympäristöystävällisellä tavalla.

Huolto ja korjaus

- Kaikki korjaustoimenpiteet on jätettävä valtuutetun Leister-huoltoyhtiön suoritettaviksi. Ne takaavat ammattimaisen ja luotettavan korjauksen/huollon alkuperäisiä varaosia käyttäen kytkentäkaavioiden ja varaosaluetteloiden mukaisesti.

Tuotevastuu

- Tähän tuotteeseen noudatetaan jakelijan/myyjän myöntämiä takuu- tai takuuvastuuoikeuksia ostopäivästä alkaen. Jos takuun alainen vaade esitetään (todistettu laskulla tai toimitustodistuksella), jakelija poistaa valmistus- tai käsittelyvirheet vaihtamalla tuotteen uuteen tai korjaamalla sen. Takuu ei koske lämmityselementtejä.
- Muut vaateet suljetaan pois pakottavan oikeuden nojalla.
- Takuu ei koske vaurioita, jotka aiheutuvat luonnollisesta kulumisesta, ylikuormituksesta tai epäasianmukaisesta käsittelystä.
- Vaateet, jotka liittyvät laitteisiin, joita ostaja on muokannut tai muuttanut, raukeavat.



Před uvedením do provozu si pozorně přečtěte návod k obsluze a uschovejte ho k dalšímu použití.

Leister IGNITER Horkovzdušné dmychadlo

Použití

Vestavěné zařízení pro topení štěpkou a peletkami



Varování



Nebezpečí ohrožení života při otevření zařízení z důvodu odkrytí součástí a přívodů pod napětím. Před otevřením zařízení odpojte přívodní kabel ze zásuvky. Pozor: externí zdroj napětí!



Nebezpečí požáru a exploze při neodborném použití horkovzdušných zařízení, především v blízkosti hořlavých materiálů a výbušných plynů.



Nebezpečí popálení! Nedotýkejte se horké trubky topného tělesa. Přístroj nechejte vychladnout. Proud horkého vzduchu nesměřujte na osoby a zvířata.



Pozor



Jmenovité napětí, uvedené na přístroji, musí souhlasit se sítovým napětím.



Zařízení musí být provozováno **pod dozorem**. Teplu může dosáhnout k hořlavým materiálům, které se nacházejí mimo dohled.

Přístroj smí být používán jen **vyškolenými odborníky** nebo pod jejich dohledem. Používání zařízení dětmi je zcela zakázáno.



Zařízení **chraňte před vlhkostí a mokrem**.

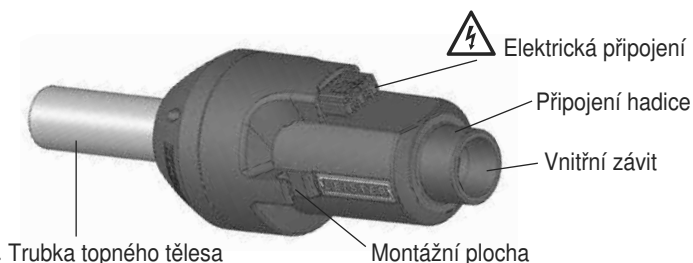

Technické údaje

Typ	Napětí / Frekvence		Min. množství vzduchu l/min. (20°C)	Tlak vzduchu mbar	Max. teplota vzduchu °C	dB (A)
	120V~ 50/60Hz	230V~ 50/60Hz				
IGNITER BM4		600W	80	3	500	58
	1100W	1100W	230	25	600	68
	1550W	1600W	230	25	600	68
IGNITER BR4		3400W	360	40	650	68

IGNITER	BM4	BR4
Hmotnost	kg	
	1.0	1.2
Značka conformity	CE	CE
Bezpečnostní značka		
Třída ochrany II	<input type="checkbox"/>	<input type="checkbox"/>
Výkonové třídy pro následující použití: 600 W Peletky 1100 W / 1550 W / 1600 W / 3400 W Peletky a štěpka		
Technické změny vyhrazeny Napájecí napětí není přepínatelné		

Montážní rozměry v mm

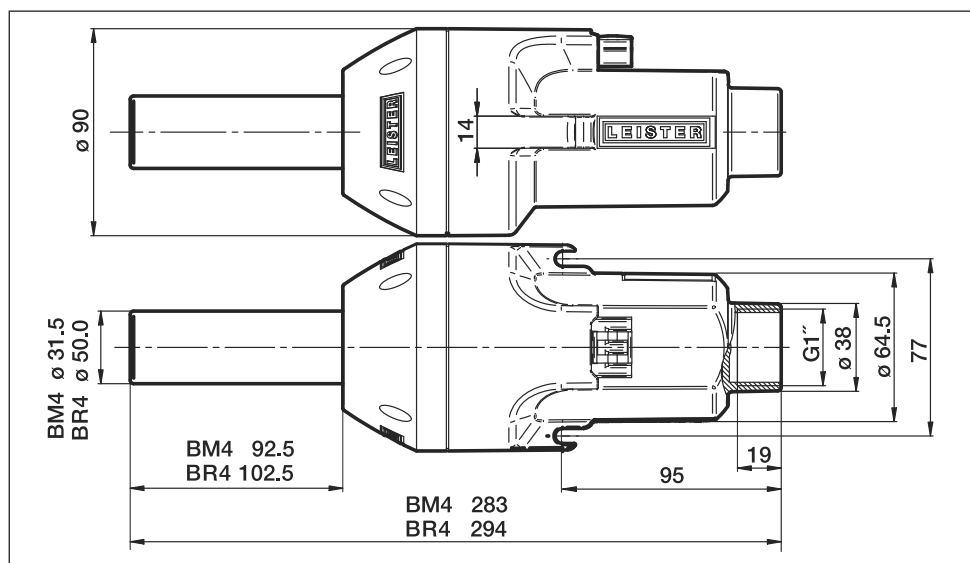

Provozní pokyny

- Zařízení smí být používáno jen vestavěné v topném kotli.
- Zařízení po zapálení nechte ochladit
 - Připojení: Dmychadlo a ohřev odděleně, vypněte ohřev a nechte vychladit dmychadlem.
 - Připojení: Dmychadlo a ohřev, vypněte ohřev a nechte vychladit sekundárním dmychadlem.
- Montáž by se měla provádět pokud možno horizontálně (snížení zpětného proudění kouřových plynů).
- Nasávejte jen čistý vzduch (viz příslušenství 107.286 a 107.287).

Připojení

Dmychadlo a ohřev odděleně

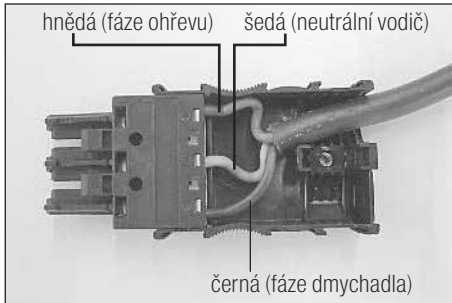

Dmychadlo a ohřev

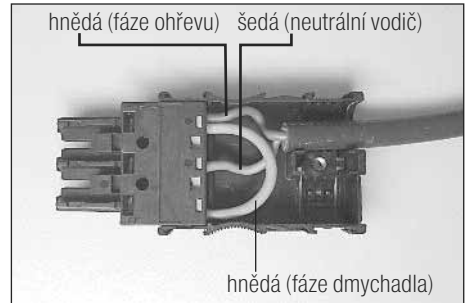

Příslušenství

Je povoleno používat jen příslušenství Leister.

107.286 Vzduchová hadice

107.287 Hadicová spona

150.873 Topné těleso 120V~ 1050 W

142.718 Topné těleso 120V~ 1550W

150.872 Topné těleso 230V~ 550W

150.871 Topné těleso 230V~ 1050 W

142.717 Topné těleso 230V~ 1550 W

145.606 Topné těleso (BR4) 230V~ 3300 W

142.967 Kabel (guma) s konektorem WAGO,
3 × 1 mm² × 3 m

143.131 Kabel (silikon) s konektorem WAGO,
3 × 1 mm² × 3 m

142.976 Konektor s odlehčením tahu, sada (WAGO 770)
pro kabel \varnothing 4.5 – 8 mm

148.429 Konektor s odlehčením tahu, sada (WAGO 770)
(BR4) pro kabel 8 – 11.5 mm

Výměna topného tělesa

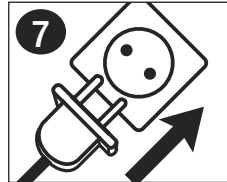
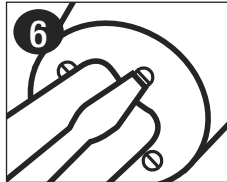
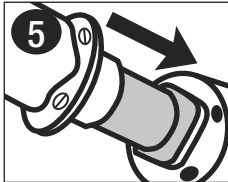
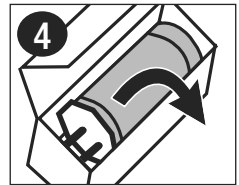
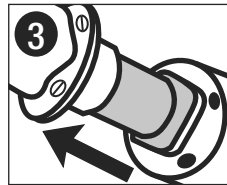
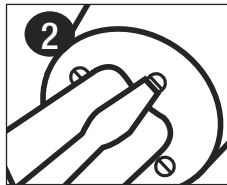
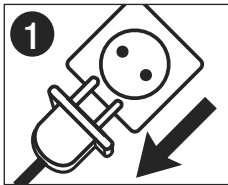

Prohlášení o zabudování

(ve smyslu ES směrnice pro strojírenská zařízení 2006/42; příloha II B)

Leister Technologies AG, Galileo-Strasse 10, CH-6056 Kaegiswil/Švýcarsko tímto prohlašuje, že neúplné strojní zařízení

Označení: Horkovzdušné dmychadlo

Typ: **IGNITER BM4; IGNITER BR4**

- je-li to z rozsahu dodávky možné - odpovídá základním uplatnitelným požadavkům ES směrnice pro strojírenská zařízení (2006/42).

Toto neúplné strojní zařízení dále odpovídá požadavkům následující(ch) ES směrnic(e):

ES směrnice: Elektromagnetická kompatibilita 2004/108

Nízkonapěťová směrnice 2006/95

RoHS směrnice 2011/65

Harmonizované normy: EN 12100

EN 55014-1, EN 55014-2, EN 61000-6-2,

EN 61000-3-2, EN 61000-3-3, EN 62233,

EN 60335-2-45, EN 50581

Dále prohlašujeme, že pro toto neúplné strojní zařízení byly vytvořeny speciální technické podklady podle přílohy VII (díl B) a zavazujeme se předat tyto podklady na základě odůvodněného vyžádání kontrolním úřadům v elektronické podobě.

Jméno zplnomocněnce pro dokumenty: Volker Pohl, Compliance Manager

Uvedení neúplného strojního zařízení do provozu je zakázáno do té doby, dokud nebude prokázáno, že strojní zařízení, do kterého bylo toto neúplné zařízení zabudováno, odpovídá ustanovením ES směrnice pro strojírenská zařízení (2006/42).

Kaegiswil, 28.11.2014

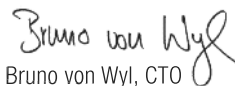
Bruno von Wyl, CTO

Andreas Kathriner, GM

Likvidace odpadu



Elektrická nářadí, příslušenství a obaly by měly být odevzdány k recyklaci. **Jen pro státy EU:** Nevhazujte elektrická nářadí do domovního odpadu! Podle evropské směrnice 2002/96 o opotřebovaných elektrických a elektronických přístrojích a jejího uplatnění v národním právu musí být dále neupotřebitelná elektrická nářadí shromažďována odděleně a odevzdána k recyklaci.

Servis a opravy

- Opravy zadávejte výhradně autorizovaným servisním střediskům firmy Leister. Tato servisní střediska zaručují odborný a spolehlivý opravářský servis za použití originálních náhradních dílů podle schémat zapojení a seznamů náhradních dílů.

Záruka

- Pro tento přístroj platí práva ohledně záruky nebo odpovědnosti za vady, poskytnutá přímým odbytým partnerem / prodejcem od data koupě. V případě záručního nároku nebo nároku z odpovědnosti za vady (prokázání fakturou nebo dodacím listem) jsou výrobní vady nebo chyby při zpracování odstraněny odbytým partnerem prostřednictvím dodávky náhradních dílů nebo opravou. Topná tělesa jsou vyloučena z odpovědnosti za vady nebo záruky.
- Další záruční nároky nebo nároky z odpovědnosti za vady jsou vyloučeny v rámci kogentního práva.
- Škody vzniklé přirozeným opotřebením, přetížením nebo neodbornou manipulací jsou z odpovědnosti za vady vyloučeny.
- U přístrojů, na nichž kupující provedl úpravy nebo změny, nelze uplatnit žádné záruční nároky nebo nároky z odpovědnosti za vady.



Kullanım kılavuzunu, makineyi işleme almadan önce dikkatle okuyun ve daha sonra başvurmak üzere saklayın.

Leister IGNITER Sıcak hava fanı

Uygulama

Pelet ve odunlu ısıtma sistemlerine monte edilip kullanılabilen cihaz



Uyarı



Gerilim ileten bileşenler ve bağlantılar açığa çıkacağı için cihazın açılması sırasında **ölüm tehlikesi** vardır. Cihaz açılmadan önce, cihazın elektrik fişi elektrik şebekesinden tamamen ayrılmalıdır. Dikkat! Harici gerilim.



Sıcak hava fanının, özellikle yanıcı malzemelerin ve patlayıcı gazların yakınında usulüne uygun olarak kullanılmadığında, yangın ve patlama tehlikesi vardır.



Yanma tehlikesi! Sıcak durumdaki ısıtma elemanı borusuna temas etmeyin. Cihazı soğumaya bırakın. Sıcak hava huzmesini insanlara veya hayvanlara doğru tutmayın.



Dikkat



Cihaz üzerinde belirtilen **anma gerilimi** ile şebeke gerilimi aynı olmalıdır.



Cihaz, **kontrol altında tutularak** kullanılmalıdır. Oluşan ısı, görüş alanının dışında kalan yanıcı yanıcı malzemelere ulaşabilir.

Cihaz, sadece **eğitilmiş uzman kişiler** tarafından veya bu kişilerin gözetimi altında kullanılabilir. Çocukların cihazı kullanması kesinlikle yasaktır.



Cihaz, neme ve ıslaklığa karşı korunmalıdır.

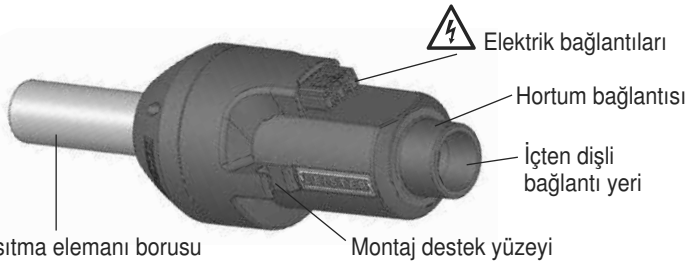

Teknik Veriler

Tip	Gerilim / Güç		Min. hava miktarı lt/dak. (20°C)	Hava basıncı mbar	Maks. hava sıcaklığı °C	dB (A)
	120V~ 50/60Hz	230V~ 50/60Hz				
IGNITER BM4		600W	80	3	500	58
	1100W	1100W	230	25	600	68
	1550W	1600W	230	25	600	68
IGNITER BR4		3400W	360	40	650	68

IGNITER		BM4	BR4
Ağırlığı	kg	1.0	1.2
Uygunluk işareti		CE	CE
Emniyet işareti		CS	RU us
Koruma sınıfı II		□	□

Aşağıdaki kullanım alanları için güç düzeyleri:

600 W

Pelet ısıtma sistemleri

1100 W / 1550 W / 1600 W / 3400 W

Pelet ve odunlu ısıtma sistemleri

Teknik değişiklik yapma hakkı saklıdır

Bağlantı gerilimi değiştirilemez

mm olarak montaj ölçüleri

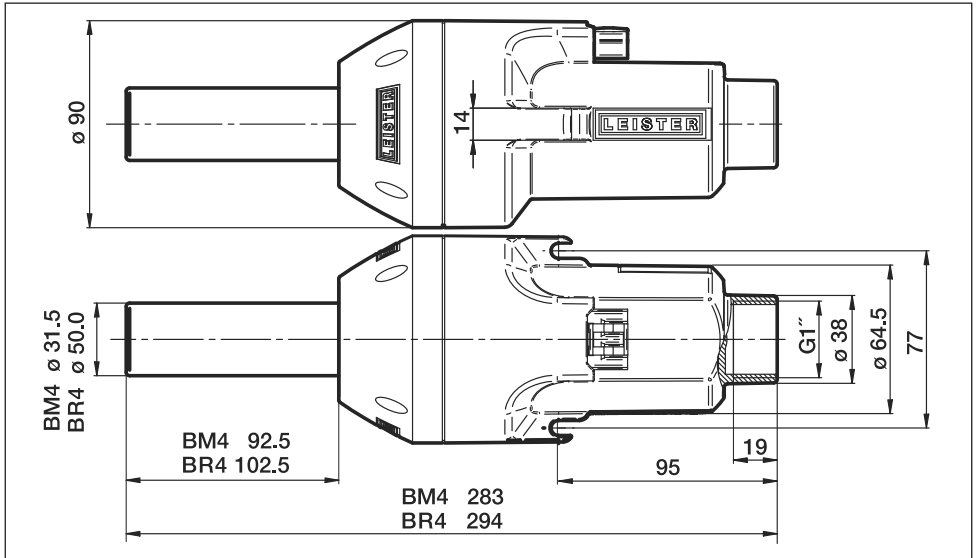

Çalışma talimatları

- Cihaz, sadece bir ısıtma kazanına monte edilmiş şekilde kullanılabilir.
- Cihaz, ateşlendikten sonra soğumaya bırakılmalıdır
 - Bağlantı: Fan ve ısıtıcı ayrı olarak bağlanır, ısıtıcı kapatılmalıdır ve fan ile havalandırılmalıdır.
 - Bağlantı: Fan ve ısıtıcı, ısıtıcı kapatılmalıdır ve sekonder fan ile havalandırılmalıdır.
- Cihaz, mümkün olduğunca yatay bir şekilde monte edilmelidir (baca gazı birikmesi).
- Sadece temiz hava aspire edilmelidir (bkz. aksesuar 107.286 ve 107.287).

Bağlantı

Fan ve ısıtıcı birbirinden ayrı

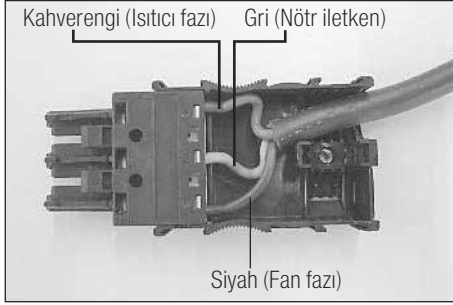

Fan ve ısıtıcı

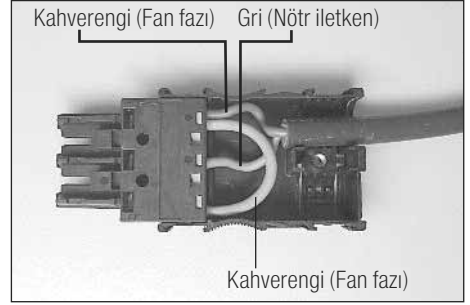

Aksesuar

Sadece Leister firmasına ait aksesuarlar kullanılabilir.

107.286 Hava hortumu

107.287 Hortum kelepçesi

150.873 Isıtma elemanı 120V~ 1050W

142.718 Isıtma elemanı 120V~ 1550W

150.872 Isıtma elemanı 230V~ 550W

150.871 Isıtma elemanı 230V~ 1050W

142.717 Isıtma elemanı 230V~ 1550W

145.606 Isıtma elemanı (BR4) 230V~ 3300W

142.967 WAGO soketli kablo (lastik), $3 \times 1 \text{ mm}^2 \times 3 \text{ m}$

143.131 WAGO soketli kablo (silikon), $3 \times 1 \text{ mm}^2 \times 3 \text{ m}$

142.976 Çekme yükünü azaltmalı soket, 4,5 – 8 mm çapındaki kablo için set (WAGO 770)

148.429 Çekme yükünü azaltmalı soket, (BR4)

8 – 11,5 mm çapındaki kablo için set (WAGO 770)

Isıtma elemanının değiştirilmesi

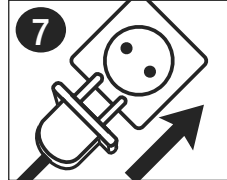
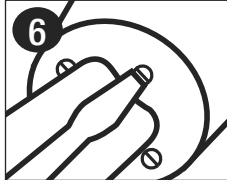
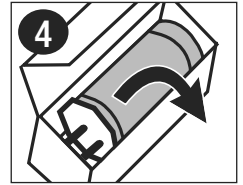
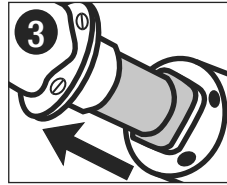
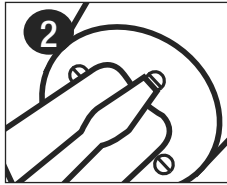
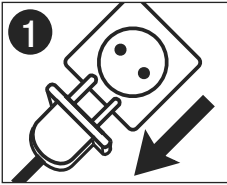

Donanım Ekleme Beyanı

(2006/42/AT sayılı AT Makine Emniyeti Yönetmeliği Ek II B uyarınca)

Leister Technologies AG, Galileo-Strasse 10, CH-6056 Kaegiswil/sviçre, aşağıda adı geçen kısmen tamamlanmış makinenin

Tanım: Sıcak hava fanı
Tip: **IGNITER BM4; IGNITER BR4**

teslimat kapsamı bakımından mümkün olduğu kadar AT Makine Emniyeti Yönetmeliği'nin (2006/42) uygulanabilir temel hükümlerine uygun olduğunu beyan eder.

Kısmen tamamlanmış makine, ayrıca aşağıda belirtilen AT yönetmeliğinin (lerinin) hükümlerine uygundur:

AT yönetmeliği (leri): Elektromanyetik Uyumluluk 2004/108
Alçak Gerilim Yönetmeliği 2006/95
RoHS yönetmeliği 2011/65

Harmonize standartlar: EN 12100
EN 55014-1, EN 55014-2, EN 61000-6-2,
EN 61000-3-2, EN 61000-3-3, EN 62233,
EN 60335-2-45, EN 50581

Bu kısmen tamamlanmış makine için, EK VII (Bölüm B) uyarınca gerekli özel teknik dosyaların düzenlendiği ve bu teknik dosyaların haklı bir amaçla talep edilmesi halinde pazar denetleme kurumlarına elektronik yolla iletileceğini beyan ediyoruz.

Teknik dosya düzenleyen yetkilinin adı: Volker Pohl, Compliance Manager

Kısmen tamamlanmış bu makine, ancak monte edileceği makinenin 2006/42/AT sayılı AT Makine Emniyeti Yönetmeliği'nin hükümlerine uygun olduğu tespit edildiğinde işleme alınabilir.

Kaegiswil, 28.11.2014

Bruno von Wyl
Bruno von Wyl, CTO

Kathrine G.
Andreas Kathriner, GM

İmha Edilmesi



Elektrikli ve elektronik aletler, aksesuarlar ve ambalajlar, çevreye uygun bir şekilde geri dönüşüm sistemine dahil edilmelidir. **Sadece AB ülkeleri için:** Elektrikli ve elektronik aletleri ev çöpüne atmayın! Elektrikli ve elektronik eski cihazlar hakkındaki 2002/96/AT sayılı Avrupa Birliği Yönetmeliği ve bu yönetmeliğin ulusal yasalar uyarlanmış hali uyarınca, kullanılabilir durumda olmayan elektrikli aletler ayrı olarak toplanmalı ve çevreye uygun bir şekilde geri dönüşüm sistemine dahil edilmelidir.

Servis ve Onarım

- Onarımlar, sadece yetkili Leister servisleri tarafından yapılmalıdır. Yetkili servisler, cihazın orijinal yedek parçalar kullanılarak devre planlarına ve yedek parça listelerine uygun olarak düzgün ve güvenilir bir şekilde onarım hizmeti sunmaktadır.

Garanti

- Bu cihaz için doğrudan satış acentesi/satıcı tarafından sağlanan teminat ve garanti hakları satış tarihinden itibaren geçerlidir. (Sevk irsaliyesi ve faturayla belgelendirilmiş olmak kaydıyla) Teminat veya garanti talebinde üretim veya işleme hataları distribütör tarafından, cihazı yenisi ile değiştirme veya onarma suretiyle giderilir. İstisna elemanları teminat veya garanti kapsamı dışındadır.
- Ek teminat veya garanti talepleri zorunlu kanun kapsamı dışındadır.
- Normal aşınma, aşırı yüklenme veya yanlış kullanım nedeniyle oluşan hasarlar garanti kapsamı dışındadır.
- Üzerinde satın alan tarafından değişiklik veya tadilat yapılmış olan cihazlar teminat veya garanti kapsamı dışındadır.



Należy dokładnie zapoznać się z niniejszą instrukcją obsługi i zachować ją do późniejszego użytku.

Leister IGNITER Dmuchawa gorącego powietrza

Zastosowanie

Urządzenie do zamontowania w urządzeniach grzewczych na pelety i zrębki drzewne



Ostrzeżenie



Otwarcie urządzenia stwarza **ryzyko utraty życia**, ponieważ zostają odsłonięte elementy znajdujące się pod napięciem oraz wszystkie przyłącza. Przed otwarciem urządzenia należy wszystkie bieguny odłączyć od źródła zasilania. Uwaga, obce napięcie elektryczne.



Nieprawidłowe korzystanie z dmuchaw gorącego powietrza, w szczególności w pobliżu materiałów łatwopalnych i gazów wybuchowych, stwarza **ryzyko pożaru i eksplozji**.



Ryzyko poparzenia! Nie dotykać rozgrzanej rury wylotu gorącego powietrza. Należy poczekać, aż urządzenie wystygnie. Strumienia gorącego powietrza nie wolno kierować w stronę ludzi lub zwierząt.



Uwaga



Napięcie sieciowe musi być zgodne z napięciem znamionowym podanym na urządzeniu.



Pracę urządzenia **należy kontrolować**. Gorące powietrze może dotrzeć do materiałów łatwopalnych znajdujących się poza zasięgiem wzroku.

Urządzenie może być używane wyłącznie przez **wykwalfikowanych specjalistów** lub pod ich nadzorem. Surowo zabrania się używania tego urządzenia przez dzieci.



Urządzenie **należy chronić przed wilgocią i wodą**.

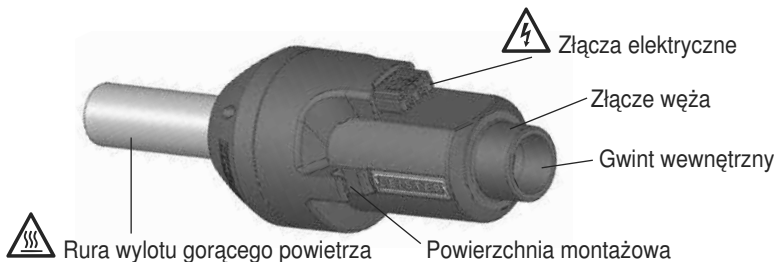

Dane techniczne

Typ	Napięcie/Moc		Min. ilość powietrza l/min. (20°C)	Ciśnienie powietrza mbar	Maks. temperatura powietrza °C	dB (A)
	120V~ 50/60 Hz	230V~ 50/60 Hz				
IGNITER BM4		600W	80	3	500	58
	1100W	1100W	230	25	600	68
	1550W	1600W	230	25	600	68
IGNITER BR4		3400W	360	40	650	68

IGNITER		BM4	BR4
Ciężar	kg	1.0	1.2
Znak zgodności		CE	CE
Znak bezpieczeństwa			
Stopień ochrony II		<input type="checkbox"/>	<input type="checkbox"/>
Klasy mocy do następującego zastosowania: 600 W pelety 1100 W / 1550 W / 1600 W / 3400 W pelety i zębki drzewne			
Prawo do zmian technicznych zastrzeżone. Napięcia zasilającego nie można przełączać			

Wymiary do montażu w mm

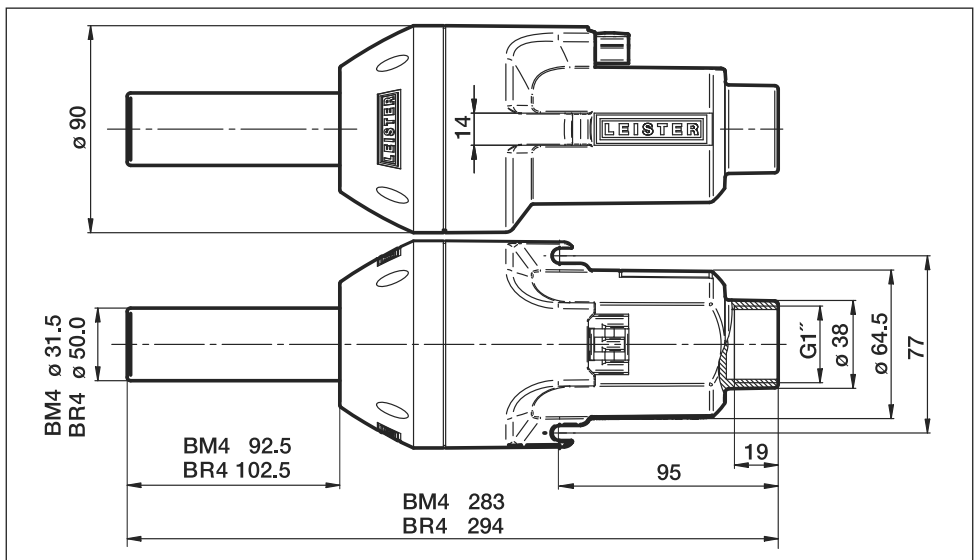

Wskazówki eksploatacyjne

- Urządzenie należy stosować wyłącznie wbudowane w kocioł grzewczy.
- Chłodzenie urządzenia po zapłonie
 - Przyłączy: Dmuchawa i ogrzewanie oddzielnie, wyłączyć ogrzewanie i ochłodzić je za pomocą dmuchawy.
 - Przyłączy: Dmuchawa i ogrzewanie, wyłączyć ogrzewanie i ochłodzić je za pomocą dmuchawy wtórnej.
- Urządzenie należy, w miarę możliwości, zamontować w pozycji poziomej (zapobiega to gromadzeniu się gazów ze spalania).
- Należy zasysać wyłącznie czyste powietrze (patrz akcesoria 107.286 i 107.287).

Przyłączy

Dmuchawa i ogrzewanie oddzielnie

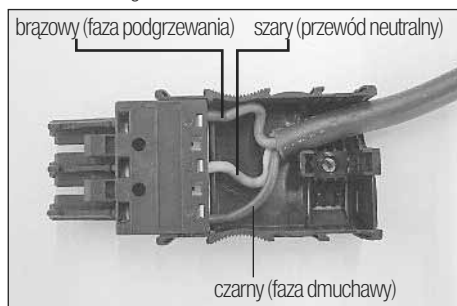

Dmuchawa i ogrzewanie

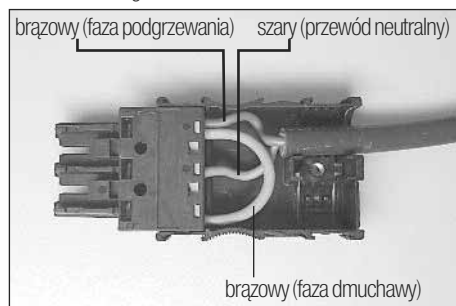

Akcesoria

Należy stosować wyłącznie akcesoria firmy Leister.

107.286 Przewód powietrza

107.287 Zacisk na przewód

150.873 Element grzewczy 120V~ 1050W

142.718 Element grzewczy 120V~ 1550W

150.872 Element grzewczy 230V~ 550W

150.871 Element grzewczy 230V~ 1050W

142.717 Element grzewczy 230V~ 1550W

145.606 Element grzewczy (BR4) 230V~ 3300W

142.967 Kabel (gumowy) z wtyczką WAGO,
3 × 1 mm² × 3 m

143.131 Kabel (silikonowy) z wtyczką WAGO,
3 × 1 mm² × 3 m

142.976 Wtyczka z zabezpieczeniem przed wyrwaniem,
zestaw (WAGO 770) do kabli ø 4.5 – 8 mm

148.429 Wtyczka z zabezpieczeniem przed wyrwaniem,
(BR4) zestaw (WAGO 770) do kabli ø 8–11.5 mm

Wymiana elementu grzejnego

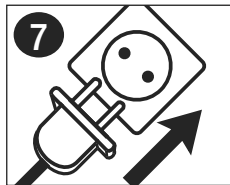
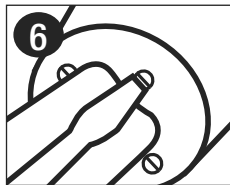
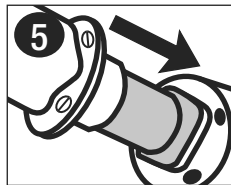
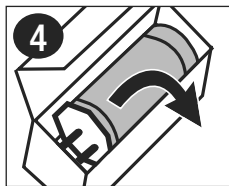
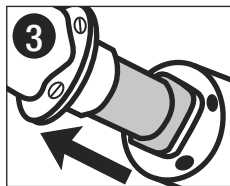
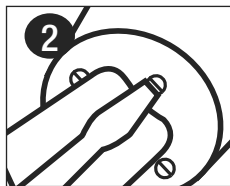
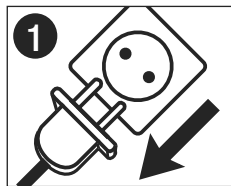

Objaśnienia na temat montażu

(zgodnie z Dyrektywą maszynową WE 2006/42; załącznik II B)

Firma **Leister Technologies AG**, Galileo-Strasse 10, CH-6056 Kaegiswil/Szwajcaria oświadcza niniejszym, iż niekompletna maszyna

Nazwa: **dmuchawa gorącego powietrza**

Typ: **IGNITER BM4; IGNITER BR4**

- o ile umożliwia to zakres dostawy - odpowiada stosowanym podstawowym wymaganiom dyrektywy maszynowej WE (2006/42).

Niekompletna maszyna odpowiada ponadto wymaganiom następującej(ch) dyrektywy / dyrektyw WE:

Dyrektywa (dyrektywy) WE: Kompatybilność elektromagnetyczna 2004/108

Dyrektywa niskonapięciowa 2006/95

RoHS Dyrektywa 2011/65

Normy zharmonizowane: EN 12100

EN 55014-1, EN 55014-2, EN 61000-6-2,

EN 61000-3-2, EN 61000-3-3, EN 62233,

EN 60335-2-45, EN 50581

Ponadto oświadczamy, iż zgodnie z Załącznikiem VII (część B) dla tej niekompletnej maszyny sporządzone zostały specjalne dokumenty techniczne oraz zobowiązujemy się do przekazania ich w formie elektronicznej urzędowi nadzoru rynkowego w przypadku uzasadnionego wezwania.

Nazwisko pełnomocnika ds. dokumentacji: Volker Pohl, Compliance Manager

Zabrania się uruchamiania niekompletnej maszyny do chwili stwierdzenia, że maszyna, w którą została wbudowana odpowiada wymaganiom dyrektywy maszynowej WE (2006/42).

Kaegiswil, 28.11.2014

Bruno von Wyl
Bruno von Wyl, CTO

Kathrine G.
Andreas Kathriner, GM

Utylizacja



Narzędzia elektrotechniczne, akcesoria i opakowania należy utylizować zgodnie z zasadami ochrony środowiska naturalnego. **Dotyczy wyłącznie krajów UE:** Narzędzi elektrotechnicznych nie wolno wyrzucać razem z odpadami z gospodarstwa domowego. Zgodnie z Dyrektywą Europejską 2002/96 dotyczącą zużytego sprzętu elektrycznego i elektronicznego i jej transpozycji w prawie krajowym, niezdatne do użytku narzędzia elektrotechniczne należy zbierać oddzielnie i utylizować zgodnie z zasadami ochrony środowiska naturalnego.

Serwis i naprawy

- Naprawy mogą być przeprowadzane wyłącznie przez autoryzowane punkty serwisowe firmy Leister. Gwarantują one fachowy oraz niezawodny serwis przy użyciu oryginalnych części zamiennych zgodnie ze schematami i listami części zamiennych.

Gwarancja

- Niniejsze urządzenie począwszy od daty zakupu objęte jest rękojmią lub gwarancją udzielaną przez bezpośredniego partnera handlowego/sprzedawcę. W przypadku roszczeń z tytułu rękojmi lub gwarancji (udokumentowanie przez fakturę lub dowód dostawy) partner handlowy ma obowiązek usunąć wady fabryczne lub powstałe w procesie przetwarzania poprzez wymianę lub naprawę. Elementy grzewcze nie są objęte rękojmią ani gwarancją.
- Dalsze roszczenia z tytułu rękojmi lub gwarancji są w ramach bezwzględnie obowiązujących przepisów prawa wykluczone.
- Uszkodzenia spowodowane normalnym użytkowaniem, przeciążeniem lub zastosowaniem niezgodnym z przeznaczeniem nie podlegają gwarancji.
- Wyklucza się roszczenia z tytułu rękojmi lub gwarancji w stosunku do urządzeń, które zostały przez Kupującego przebudowane lub zmodyfikowane.



A használati utasítást üzembevétele előtt gondosan olvassa el és őrizze meg.

Leister IGNITER Forró levegős fúvóka

Alkalmazás

Beépíthető készülék pellet- és faforgács-alapú fűtésekhez



Figyelmeztetés



A készülék kinyitása **életveszélyes**, mivel feszültség alatt álló komponensek és csatlakozók válhatnak szabaddá. A kinyitás előtt a készülék minden pólusát le kell választani az elektromos hálózatról. Vigyázat, idegen feszültség.



A forró levegős készülékek nem rendeltetészerű használata esetén **tűz- és robbanásveszély** áll fenn, különösen éghető anyagok és robbanékony gázok közelében.



Égési sérülés veszély! A fűtőelem-csővet forró állapotban nem szabad megérinteni. Hagyja az eszközt lehűlni. A forró levegősugarat soha ne fordítsa személyek vagy állatok felé.



Figyelem



A hálózati feszültségnek meg kell egyeznie a készüléken megadott **hálózati feszültséggel**.



A készüléket **csak felügyelet mellett** szabad üzemeltetni. A hő eljuthat éghető anyagokhoz, amelyek látótávolságon kívül esnek.

A készüléket **csak képzett szakemberek** üzemeltethetik, illetve az üzemeltetés feltétele ilyen személy felügyelete. Gyermek számára a készülék üzemeltetése szigorúan tilos.



Védje a készüléket a nedvességtől.

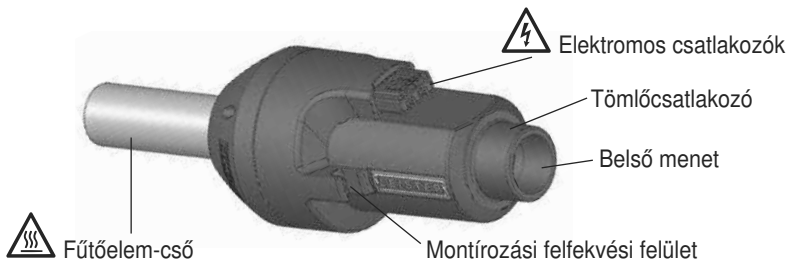

Műszaki adatok

Típus	Feszültség / Teljesítmény		Min. levegőmennyiség l/min. (20 °C)	Levegőnyomás mbar	Max. levegő- hőmérséklet °C	dB (A)
	120V~ 50/60Hz	230V~ 50/60Hz				
IGNITER BM4		600W	80	3	500	58
	1100W	1100W	230	25	600	68
	1550W	1600W	230	25	600	68
IGNITER BR4		3400W	360	40	650	68

IGNITER	BM4	BR4
Tömege	kg	
	1.0	1.2
Megfelelőségi jelzés	CE	CE
Biztonsági jelzés		
Védelmi osztály II		
Teljesítmény-kategóriák a következő használatához:		
600 W	Pellet	
1100 W / 1550 W / 1600 W / 3400 W	Pellet és faforgács	
A műszaki módosítások joga fenntartva A kapcsolófeszültség nem kapcsolható át		

Beszerezési méretek mm-ben

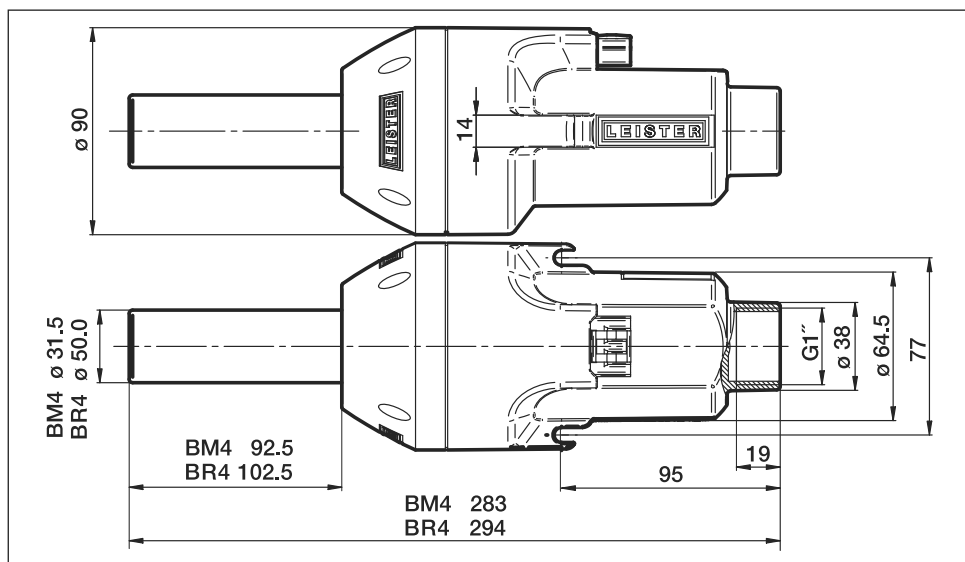

Használati tudnivalók

- A készüléket csak fűtőüstbe beépítve szabad használni.
- A készüléknek a gyújtást követően le kell hűlnie
 - Csatlakozó: a fűvóka és a fűtés különválasztva, kapcsolja le a fűtést és a fűvókával végezzen utánszellőztetést.
 - Csatlakozó: Fűvóka és fűtés, kapcsolja ki a fűtést, és a másodlagos fűvókával végezzen utánszellőztetést.
- A beépítésnek lehetőség szerint vízszintesen kell történnie (a füstgáz torlódás csökkentése érdekében).
- Csak tiszta levegőt szívjon be (lásd 107.286 és 107.287 tartozékok).

Csatlakozó

Fűvóka és fűtés különválasztva

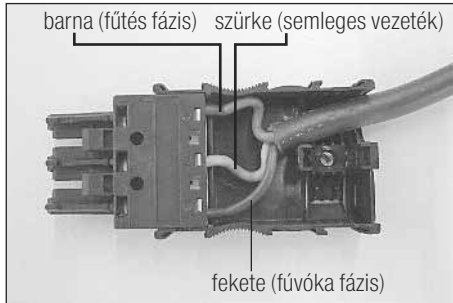

Fűvóka és fűtés

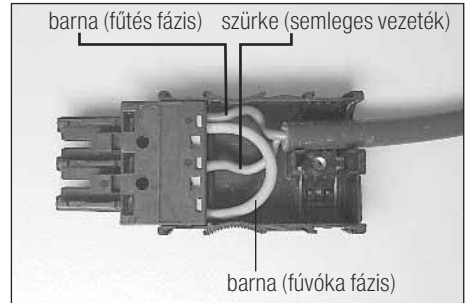

Kellékek

Csak a Leister-kiegészítők használata megengedett.

107.286 Levegőtömlő	142.967 Kábel (gumi) WAGO-dugasszal, 3 × 1 mm ² × 3 m
107.287 Tömlőbilincs	
150.873 Fűtőelem 120 V~ 1050 W	143.131 Kábel (szilikon) WAGO- dugasszal, 3 × 1 mm ² × 3 m
142.718 Fűtőelem 120 V~ 1550 W	
150.872 Fűtőelem 230 V~ 550 W	142.976 Dugasz húzásirányú tehermentesítővel, készlet (WAGO 770) ø 4.5 – 8 kábelhez mm
150.871 Fűtőelem 230 V~ 1050 W	
142.717 Fűtőelem 230 V~ 1550 W	148.429 Dugasz húzásirányú tehermentesítővel, (BR4) készlet (WAGO 770) ø 8 – 11.5 kábelhez mm
145.606 Fűtőelem (BR4) 230 V~ 3300 W	

Fűtőelemcsere

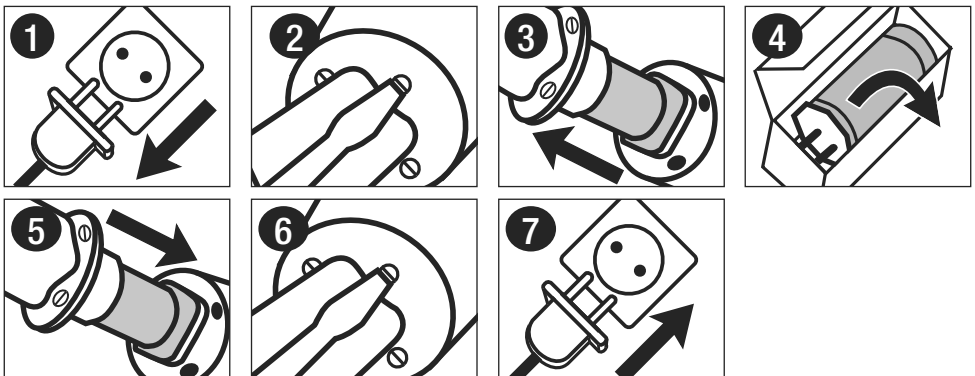

Beszerezési nyilatkozat

(a 2006/42 EK-gépirányelv, II B függelék szerint)

Leister Technologies AG, Galileo-Strasse 10, CH-6056 Kaegiswil/Svájc ezennel akként nyilatkozik, hogy a nem teljes gép

Megnevezés: **Forró levegős fúvóka**
Típus: **IGNITER BM4; IGNITER BR4**

- a szállítás terjedelme szerint lehetséges módon - megfelel az EK - gépirányelv (2006/42) alkalmazandó előírásainak.

A nem teljes gép ezen felül megfelel a következő EK-irányelv(ek) követelményeinek is:

EK-irányelv(ek): Elektromágneses környezet 2004/108
Alacsony feszültség irányelv 2006/95
RoHS - irányelv 2011/65

Harmonizált szabványok: EN 12100
EN 55014-1, EN 55014-2, EN 61000-6-2,
EN 61000-3-2, EN 61000-3-3, EN 62233,
EN 60335-2-45, EN 50581

Ezen felül akként nyilatkozunk, hogy a nem teljes gépre vonatkozó speciális műszaki iratok a VII. függelék (B rész) alapján kerültek összeállításra, és kötelezettséget vállalunk arra, hogy ezeket az iratokat a piacfelügyeleti hatóságok megalapozott kérése esetén elektronikusan átadjuk.

A dokumentációs meghatalmazott neve: Volker Pohl, Compliance Manager

A nem teljes gép beüzemelése mindaddig tilos, amíg megállapítják, hogy a gép, melybe a nem teljes gép beépítésre került, megfelel az EK-gépirányelv (2006/42) rendelkezéseinek.

Kaegiswil, 28.11.2014

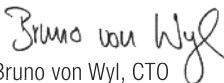
Bruno von Wyl, CTO

Kathrine G.
Andreas Kathriner, GM

Hulladékkezelés



Az elektromos szerszámokat, kellékeket és csomagolásokat környezetkímélő módon újra kell hasznosítani. **Csak EU-országok esetén:** Az elektromos szerszámokat ne dobja a háztartási hulladékba! A 2002/96-os, régi elektromos és elektronikus berendezésekre vonatkozó európai irányelv és az annak végrehajtásáról szóló nemzeti jogszabályok szerint a használhatatlanná vált elektromos szerszámokat külön kell gyűjteni, és környezetkímélő módon kell azokat ártalmatlanítani.

Szerviz és javítás

- A javítási munkákat kizárólagosan a hivatalos Leister szervizpontokkal szabad végeztetni. Ezek szakszerű és megbízható javítást végeznek, melyhez a kapcsolási rajzoknak és az alkatrészlistáknak megfelelő, eredeti alkatrészeket használnak.

Jótállás

- A készülékre a közvetlen értékesítési partner/eladó által biztosított garanciális és szavatossági jogok vonatkoznak, a vásárlás időpontjától kezdve. Garanciális vagy szavatossági igény esetén (igazolás számlával vagy szállítólevéllel) az értékesítési partner cserekészülékkel vagy javítással hárítja el a gyártási vagy megmunkálási hibákat. A szavatosság vagy garancia a fűtőelemekre nem vonatkozik.
- Az ezen túlmenő garanciális vagy szavatossági igényeket a hatályos jog keretein belül kizárjuk.
- A természetes elhasználódásra, túlterhelésre vagy szakszerűtlen kezelésre visszavezethető károkra a garancia nem vonatkozik.
- A vásárló által átépített vagy módosított készülékre vonatkozólag semmilyen garanciális vagy szavatossági igény nem érvényesíthető.



A használati utasítást üzembevétele előtt gondosan olvassa el és őrizze meg.

Leister IGNITER Термофен

Применение

Прибор для установки в обогреватели, работающие на пеллетах и технологической щепе



Предупреждение



Открытие аппарата **опасно для жизни**, т.к. при этом раскрываются находящиеся под напряжением компоненты и соединения. Перед открытием прибора следует произвести отключение всех полюсов от сети питания. Осторожно, постороннее напряжение.



Опасность **возгорания и взрыва** при ненадлежащем использовании аппаратов горячего воздуха, особенно вблизи воспламеняющихся материалов и взрывоопасных газов.



Опасность **получения ожогов!** Не дотрагиваться до трубки нагревательного элемента в горячем состоянии. Дать прибору остыть. Не направлять поток горячего воздуха на людей или животных.



Осторожно



Указанное на приборе **номинальное напряжение** должно соответствовать напряжению в сети.



При эксплуатации прибор **должен находиться под наблюдением**. Тепловому воздействию могут подвергнуться возгораемые материалы, находящиеся вне поля зрения.

Прибор может использоваться только **квалифицированными специалистами** или под их контролем. Использование прибора детьми строго воспрещается.



Предохранять прибор от влаги и сырости.

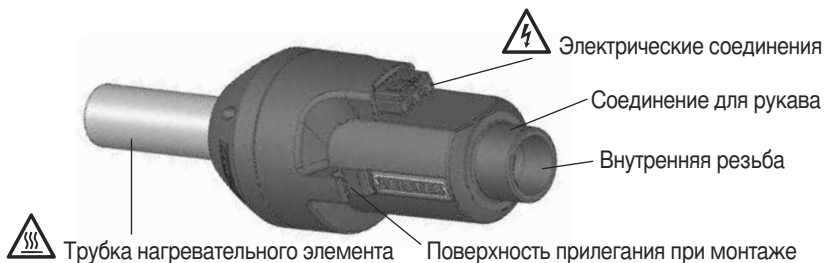

Технические характеристики

Тип	Напряжение / мощность		Мин. расход воздуха л/мин (20°C)	Давление воздуха mbar	Макс. температура воздуха °C	dB (A)
	120 В~ 50/60 Гц	230 В~ 50/60 Гц				
IGNITER BM4		600W	80	3	500	58
	1100W	1100W	230	25	600	68
	1550W	1600W	230	25	600	68
IGNITER BR4		3400W	360	40	650	68

IGNITER		BM4	BR4
Вес с кабелем	кг	1.0	1.2
Знак соответствия		CE	CE
Предупредительный знак			
Класс защиты II		□	□

Классы мощности для следующего использования:

600 Вт pelety
 1100 Вт / 1550 Вт / 1600 Вт / 3400 Вт пеллеты и технологическая щепа

Мы сохраняем за собой право на технические изменения.

Подводимое напряжение не переключается

Монтажный размер в мм

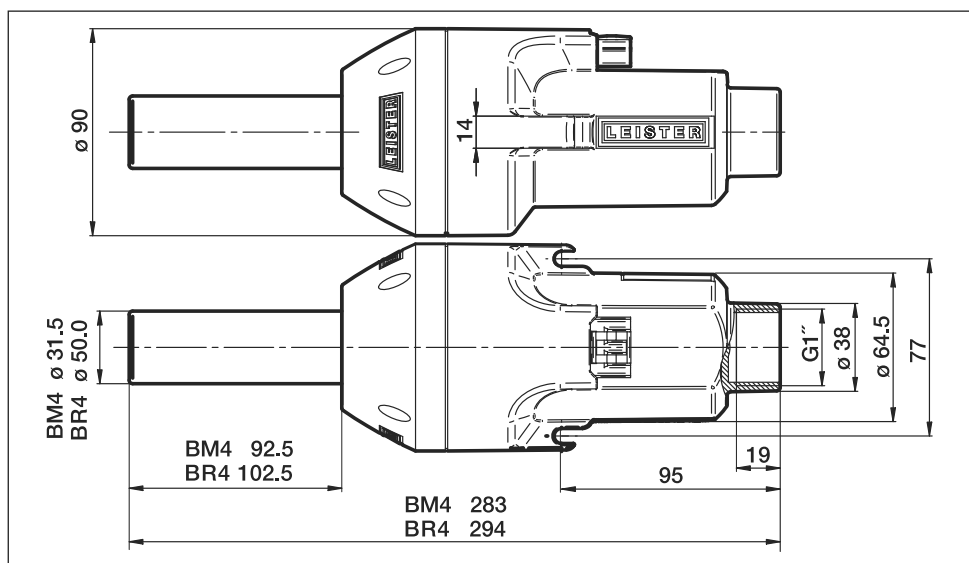

Указания по эксплуатации

- Использовать прибор только встроенным в отопительный котел.
- После зажигания прибор следует охладить
 - Соединение: фен и обогреватель раздельно, выключить обогреватель и дополнительно продуть феном.
 - Соединение: фен и обогреватель, выключить обогреватель и дополнительно продуть вторичным феном.
- Монтировать по возможности в горизонтальном положении (снижение угрозы застоя дымовых газов).
- Обеспечить всасывание только чистого воздуха (см. принадлежности 107.286 и 107.287).

Соединение

Фен и обогреватель раздельно

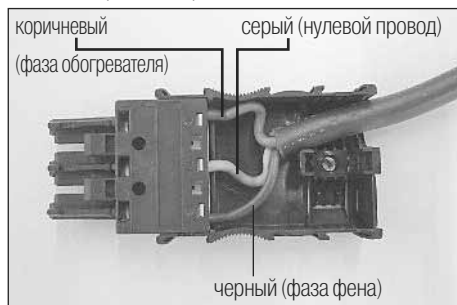

Фен и обогреватель

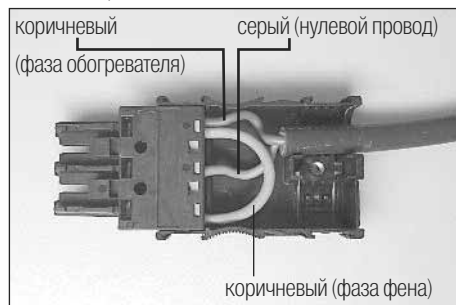

Принадлежности

Разрешается использовать исключительно принадлежности производства фирмы Leister.

107.286 Воздушный шланг

107.287 Обжимка шланга

150.873 Нагревательный элемент 120 V~ 1050 W

142.718 Нагревательный элемент 120 V~ 1550 W

150.872 Нагревательный элемент 230 V~ 550 W

150.871 Нагревательный элемент 230 V~ 1050 W

142.717 Нагревательный элемент 230 V~ 1550 W

145.606 Нагревательный элемент (BR4) 230 V~ 3300 W

142.967 Кабель (резиновый) с разъемом WAGO,
3 × 1 mm² × 3 m

143.131 Кабель (силиконовый) с разъемом WAGO,
3 × 1 mm² × 3 m

142.976 Разъем с разгрузкой от натяжения,
комплект (WAGO 770) для кабеля ø 4.5 – 8 mm

148.429 Разъем с разгрузкой от натяжения, (BR4)
комплект (WAGO 770) для кабеля ø 8 – 11.5 mm

Замена нагревательного элемента

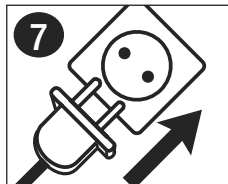
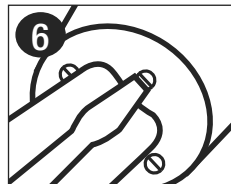
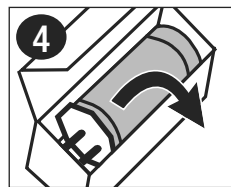
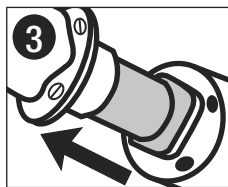
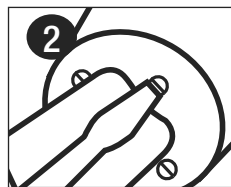
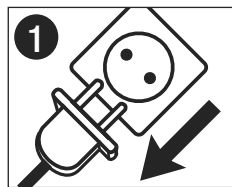

Декларация о соответствии нормам ЕС

(согласно Директиве ЕС по машинному оборудованию 2006/42; приложение II B)

Компания Leister Technologies AG, Galileo-Strasse 10, CH-6056 Kaegiswil/Швейцария, настоящим заявляет, что компонент машины

Наименование: **Термофен**
Тип: **IGNITER BM4; IGNITER BR4**

- насколько это позволяет объем поставки - соответствует применимым основополагающим требованиям Директивы ЕС по машинному оборудованию (2006/42).

Кроме того, компонент машины соответствует требованиям следующих Директив ЕС:

Директива(-вы) ЕС: Директива по электромагнитной совместимости 2004/108
Директива по низковольтному оборудованию 2006/95
RoHS-Директива(2011/65

Гармонизированные нормы: EN 12100
EN 55014-1, EN 55014-2, EN 61000-6-2,
EN 61000-3-2, EN 61000-3-3, EN 62233,
EN 60335-2-45, EN 50581

Кроме того, мы заявляем, что для данного компонента машины была разработана специальная техническая документация согласно Приложению VII (Часть B), и обязуемся по обоснованному требованию передать таковую органам рыночного надзора в электронной форме.

Уполномоченный представитель производителя: Патрик Ридер (Volker Pohl), Compliance Manager

Ввод компонента машины в эксплуатацию не допускается до тех пор, пока не будет установлено, что машина, в которую установлен компонент машины, соответствует требованиям Директивы ЕС по машинному оборудованию (2006/42).

Kaegiswil, 28.11.2014

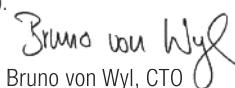
Bruno von Wyl, CTO

Kathrine G.
Andreas Kathriner, GM

Утилизация



Электроинструмент, принадлежности и упаковка должны быть отданы на переработку для экологически целесообразного вторичного использования. **Только для стран-членов ЕС:** Не выбрасывать электроинструмент с бытовыми отходами! В соответствии с общеевропейской директивой 2002/96 об утилизации электроприборов и электронного оборудования и ее воплощении в правовых нормах стран-членов, непригодные к использованию электроинструменты должны быть сепаратно собраны и отданы на переработку для экологически целесообразного вторичного использования.

Сервис и ремонт

- Ремонт может производиться исключительно в авторизованных сервисных центрах компании Leister. Они обеспечат проведение квалифицированного и надежного ремонта с использованием оригинальных запасных частей согласно монтажным схемам и перечням запасных частей.

Гарантия

- На данное устройство, начиная с даты покупки, распространяются гарантийные обязательства или поручительство прямого дистрибьютора/продавца. При получении претензий по гарантии или поручительству (с предоставлением счета или квитанции о поставке) производственные дефекты или дефекты обработки устраняются посредством ремонтных работ или замены устройства. Данная гарантия или поручительство не распространяется на нагревательные элементы.
- Другие претензии по гарантии или обязательству исключаются на основании императивных правовых норм.
- Данная гарантия не распространяется на неполадки, возникшие в результате естественного износа, перегрузки или ненадлежащего использования.
- Гарантия или поручительство теряет свою силу, если покупатель переоборудовал устройство или внес в него изменения.

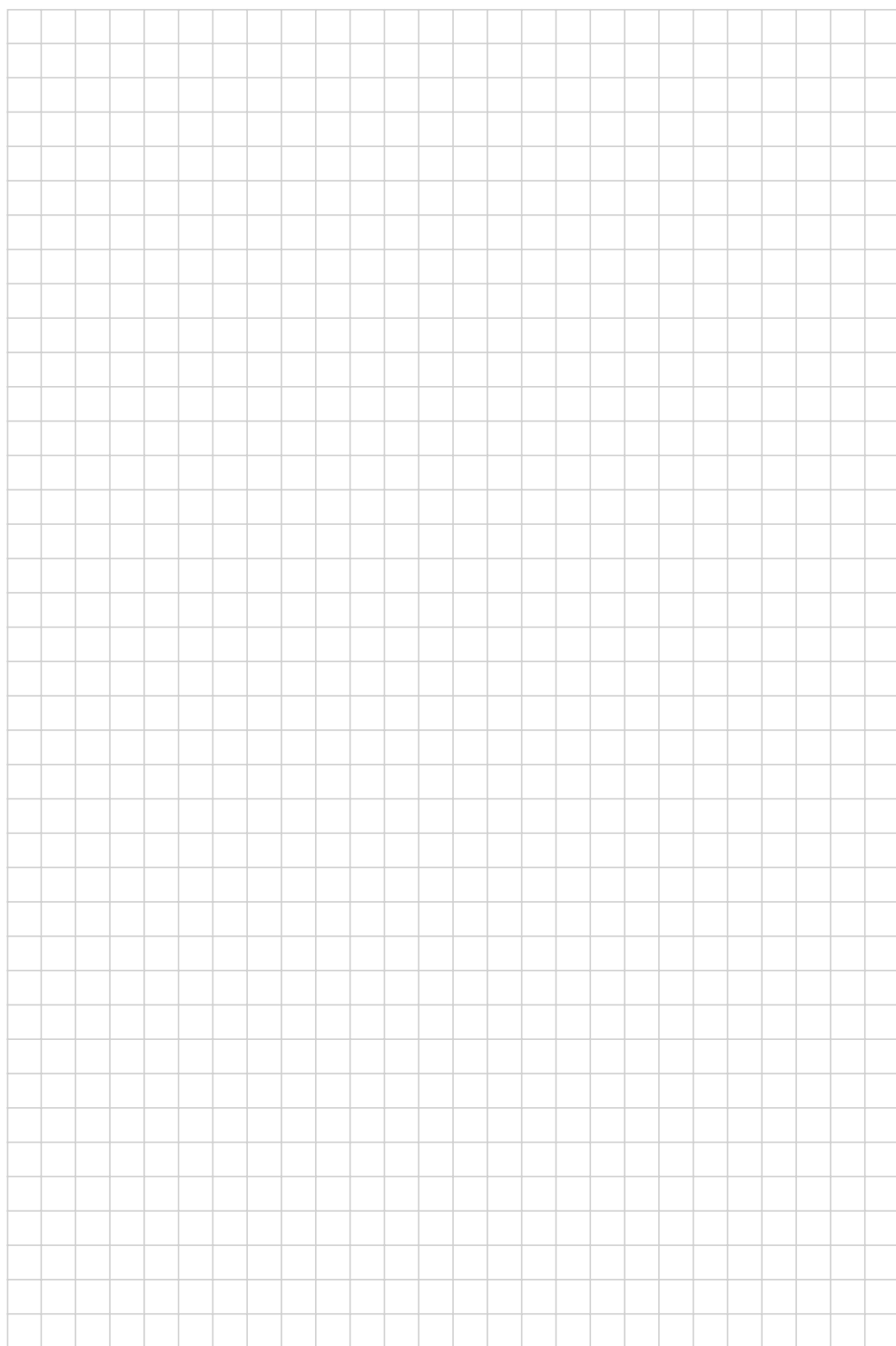



Your authorised Service Centre is:

A large, empty rectangular box with a thin black border, intended for the user to write the name and address of their authorized service center.

Leister Technologies AG
Galileo-Strasse 10
CH-6056 Kaegiswil/Switzerland
Tel. +41 41 662 74 74
Fax +41 41 662 74 16
www.leister.com
sales@leister.com